

# Beta Action

## 2026



## SÉLECTION INDUSTRIE

Promotions valables du 02/03/2026 au 31/08/2026  
Prix indicatifs nets en HT. Dans la limite des stocks disponibles.

# 1/2

# Beta

RSC 50 2.0



3D  
view

Concevez votre atelier  
**CONFIGURATEUR  
EN LIGNE**

Simple, rapide et intuitif



**AMEUBLEMENTS D'ATELIERS****2÷7****SERVANTES MOBILES D'ATELIER****8÷12****COMPOSITIONS D'OUTILS ET MODULES****13÷16****ETABLIS****17-18****CHARIOTS ET TRANSPALLETTE****12-18-19****COFFRETS DE RANGEMENT ET VALISES****20÷23****CLÉS DE SERRAGE****24÷28****CODE COULEUR****29****TOURNEVIS****30-31****COFFRETS D'EMBOUS, DE DOUILLES ET CLIQUETS****32÷35****DYNAMOMÉTRIE****36÷39****PINGES ET PINGES ÉTAUX****40÷42****MARTELLERIE ET OUTILS DE FRAPPE****43****OUTILS POUR PERCER ET FILETER****44-45****OUTILLAGE ELECTROPORTATIF ET ABRASIFS****46-47****OUTILLAGE PLOMBERIE****48****PINGES A RIVETER****49****ECLAIRAGE****50÷53****OUTILS DE MESURE****54-55****OUTILS DE MESURES ELECTRIQUES****56****OUTILLAGE ÉLECTRICIEN****56-57****OUTILS DE COUPE****58÷60****OUTILS ISOLÉS 1000V****61****OUTILS EN ACIER INOXYDABLE****62****BETA CHEMICALS****63****ENROULEURS****64-65****OUTILS POUR EXTRAIRE****66****OUTILS POUR LA MAINTENANCE GENERALE****67÷69****ROBUR****70÷73****OUTILLAGE PNEUMATIQUE****74÷79****CHAUSSURES DE SÉCURITÉ****80÷87****VÊTEMENTS TECHNIQUES****88÷96****BETA COLLECTION****97**

**Gamme blister**

**NEW**

# ACHETEZ LA COMBINAISON DE MOBILIER D'ATELIER, C45PRO

PLAN DE TRAVAIL DE **46 cm** DE PROFONDEUR - COMBINAISON **C45PRO**

**C45PRO X/196UT**

**305 kg** 045001987

**Combinaison d'ameublement d'atelier C45PRO comprenant :**

- 1 plan de travail en MDF revêtu d'acier inoxydable, dimensions 2040 x **463 mm** (C45PX/3-2,0MT)
- 1 module fixe avec 7 tiroirs (C45PRO M7)
- 1 servante mobile avec 7 tiroirs (C45PRO C7)
- 1 module fixe de propreté (C45PRO MS)
- 3 panneaux porte-outils perforés (C45PRO PF)
- 3 meubles hauts muraux (C45PRO PM)
- 3 étriers, type large (C45PRO SL)
- 1 étrier, type étroit (C45PRO SS)
- 1 armoire à 2 portes (C45PRO AS2)



COMPOSITION DE **196** D'OUTILS **Beta** WORKER



MMC45-V1 BW



MMC45-V2N BW



14"  
12"



MMC45-V3 BW



**2.850,00 €**

Éco-contribution 54,80 € | Montant Total **2.904,80 €**



**Economisez 449,00 €**

Par rapport au prix unitaire des produits

# AVEC LA COMPOSITION D'OUTILLAGE RÉPONDANT LE MIEUX À VOS BESOINS!

**NEW**

PLAN DE TRAVAIL DE **61,5 cm** DE PROFONDEUR - COMBINAISON **C45PRO 2.0**

## C45PRO 2.0 X/268UT

**334 kg** 045009158

- Plan de travail en **MDF revêtu d'acier inoxydable**, dimensions 2040 x 615 mm (C45PRO 2.0 PXE/3-2,0MT)

## C45PRO 2.0 W/268UT

**318 kg** 045009159

- Plan de travail en **bois contreplaqué stratifié**, dimensions 2040 x 615 mm (C45PRO 2.0 PWE/3-2,0MT)

### Combinaison d'ameublement d'atelier C45PRO 2.0 comprenant :

- 1 Module fixe avec 7 tiroirs (C45PRO 2.0 M7)
- 1 Servante mobile avec 7 tiroirs (C45PRO 2.0 C7)
- 1 Module fixe de propreté (C45PRO 2.0 MS)
- 3 panneaux porte-outils perforés (C45PRO 2.0 PF)
- 3 meubles hauts muraux (C45PRO 2.0 PM)
- 3 étagères, type large (C45PRO 2.0 SL)
- 1 étagère, type étroite (C45PRO 2.0 SS)
- 1 armoire à 2 portes (C45PRO 2.0 AS2)

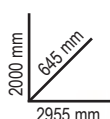

## COMPOSITION DE 268 D'OUTILS **Beta** WORKER



MM-1 BW



MM-2 BW

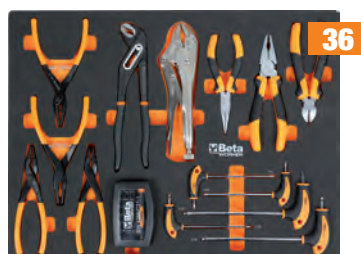

MM-3 BW



MM-4/N BW

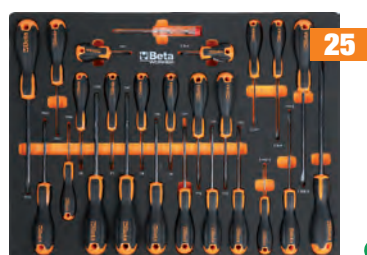

MM-5 BW

**NOUVEAUX CLIQUETS BETA**



**3.290,00 €**

Éco-contribution 49,08 € | Montant Total **3.339,08 €**



**Economisez 869,00 €**

Par rapport au prix unitaire des produits

**NEW**

# ACHETEZ LA COMBINAISON DE MOBILIER D'ATELIER, C45PRO 2.0

PLAN DE TRAVAIL DE **61,5 cm** DE PROFONDEUR

## C45PRO 2.0 B7X/196UT

211 kg | 045009155



- Plan de travail en **MDF revêtu d'acier inoxydable**, dimensions 1360 x **615 mm** (C45PRO 2.0 PXE/2-1,3MT)

## C45PRO 2.0 B7W/196UT

201 kg | 045009156



- Plan de travail en **bois contreplaqué stratifié**, dimensions 1360 x **615 mm** (C45PRO 2.0 PWE/2-1,3MT)

### Combinaison d'ameublement d'atelier C45PRO 2.0 comprenant :

- 1 module fixe avec 7 tiroirs (C45PRO 2.0 M7)
- 1 module fixe à 2 portes (C45PRO 2.0 MA)
- 2 meubles hauts muraux (C45PRO 2.0 PM)
- 2 panneaux porte-outils perforés (C45PRO 2.0 PF)
- 2 étriers, type large (C45PRO 2.0 SL)
- 1 étrier, type étroit (C45PRO 2.0 SS)
- 1 armoire à 1 porte (C45PRO 2.0 AS1)

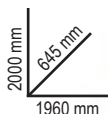

## COMPOSITION DE **196** D'OUTILS **Beta WORKER**



MMC45-V1 BW



MMC45-V2N BW



MMC45-V3 BW



14"  
12"

**2.199,00 €**

Éco-contribution 31,40 € | Montant Total **2.230,40 €**



**Economisez 320,00 €**

Par rapport au prix unitaire des produits

# AVEC LA COMPOSITION D'OUTILLAGE RÉPONDANT LE MIEUX À VOS BESOINS!

**NEW**

PLAN DE TRAVAIL DE **61,5 cm** DE PROFONDEUR

## C45PRO 2.0 AX/157UT

📦 234,5 kg 📄 045009167



- Plan de travail en **MDF revêtu d'acier inoxydable**, dimensions 2040 x **615 mm** (C45PRO 2.0 PXE/3-2,0MT)

## C45PRO 2.0 AW/157UT

📦 219 kg 📄 045009168



- Plan de travail en **bois contreplaqué stratifié**, dimensions 2040 x **615 mm** (C45PRO 2.0 PWE/3-2,0MT)

### Combinaison d'ameublement d'atelier C45PRO 2.0 comprenant :

- 1 module fixe de propreté (C45PRO 2.0 MS)
- 1 module fixe avec 7 tiroirs (C45PRO 2.0 M7)
- 1 module fixe à 2 portes (C45PRO 2.0 MA)
- 3 meubles hauts muraux (C45PRO 2.0 PM)
- 3 panneaux porte-outils perforés (C45PRO 2.0 PF)
- 2 étagères, type large (C45PRO 2.0 SL)
- 2 étagères, type étroit (C45PRO 2.0 SS)

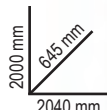

## COMPOSITION DE **157** D'OUTILS **Beta** WORKER



**ACCESSOIRES DE FIXATION INCLUS**



**2.520,00 €**

Éco-contribution 30,77 € | Montant Total **2.550,77 €**

NOUVEAUX CLIQUETS BETA



**Economisez 259,00 €**

Par rapport au prix unitaire des produits

**NEW**

# ACHETEZ LA COMBINAISON DE MOBILIER D'ATELIER, RSC50 2.0

PLAN DE TRAVAIL DE **70 cm** DE PROFONDEUR

## RSC50 2.0 D/224UT

276 kg 050001090

- Plan de travail en **tôle vernie** avec un revêtement en PVC antichoc, dimensions 1495 x 700 mm (RSC50 2.0 NPG/2-1,5MT)

## RSC50 2.0 DX/224UT

275 kg 050001080

- Plan de travail en **MDF revêtu d'acier inoxydable**, dimensions 1495 x 700 mm (RSC50 2.0 PX/2-1,5MT)

## RSC50 2.0 DW/224UT

263 kg 050001081

- Plan de travail en **bois contreplaqué stratifié**, dimensions 1495 x 700 mm (RSC50 2.0 PW/2-1,5MT)



### Combinaison d'ameublement d'atelier RSC50 2.0 comprenant :

- 1 module fixe avec 7 tiroirs (RSC50 2.0 M7)
- 1 module fixe à 2 portes (RSC50 2.0 MA)
- 2 meubles hauts muraux (RSC50 2.0 PM)
- 2 panneaux porte-outils perforés supérieurs (RSC50 2.0 PFS)
- 2 panneaux porte-outils perforés inférieurs (RSC50 2.0 PFI)
- 2 paires d'étriers (RSC50 2.0 P/2MDX-SX)
- 1 armoire à 1 porte (RSC50 2.0 A1)



## COMPOSITION DE 224 D'OUTILS **Beta**

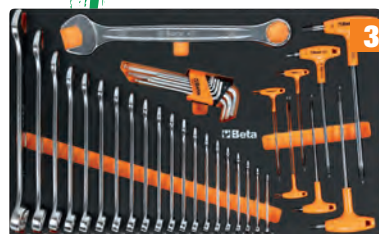

M391



M392



M394MH



M397MH



**3.950,00 €**

Eco-contribution 18,25 € | Montant Total **3.968,25 €**



**Economisez 1.369,00 €**  
Par rapport au prix unitaire des produits

# AVEC LA COMPOSITION D'OUTILLAGE RÉPONDANT LE MIEUX À VOS BESOINS!

**NEW**

## PLAN DE TRAVAIL DE 70 cm DE PROFONDEUR

### RSC50 2.0 F/411UT

411 kg 050001095

- Plan de travail en **tôle vernie** avec un revêtement en PVC antichoc, dimensions 2240 x 700 mm (RSC50 2.0 NPG/3-2,2MT)

### RSC50 2.0 FX/411UT

405 kg 050001097

- Plan de travail en **MDF revêtu d'acier inoxydable**, dimensions 2240 x 700 mm (RSC50 2.0 PX/3-2,2MT)

### RSC50 2.0 FW/411UT

386 kg 050001098

- Plan de travail en **bois contreplaqué stratifié**, dimensions 2240 x 700 mm (RSC50 2.0 PW/3-2,2MT)



2000 mm  
760 mm  
3155 mm

### Combinaison d'ameublement d'atelier RSC50 2.0 comprenant :

- 1 module fixe avec 7 tiroirs (RSC50 2.0 M7)
- 1 servante mobile avec 7 tiroirs (RSC50 2.0 C7)
- 1 module fixe de propreté avec 2 tiroirs (RSC50 2.0 MS-2C)
- 3 meubles hauts muraux (RSC50 2.0 PM)
- 3 panneaux porte-outils perforés supérieurs (RSC50 2.0 PFS)
- 3 panneaux porte-outils perforés inférieurs (RSC50 2.0 PFI)
- 3 paires d'étriers (RSC50 2.0 P/2MDX-SX)
- 1 armoire deux portes (RSC50 2.0 A2)



## COMPOSITION DE 411 D'OUTILS **Beta**



M25



M105MH

14 38 12



M169



M245MH



M238



M320



**PERCEUSE À PERCUSSION 20V 1972/K20V-13BMC**



**6.370,00 €**

Eco-contribution 36,52 € | Montant Total 6.406,52 €



**Economisez 2.078,00 €**  
Par rapport au prix unitaire des produits

# GAMME RSC

## L'ÉVOLUTION DE LA PERFECTION



### RSC24

#### Servante mobile

- Plan de travail multifonction robuste grâce à l'insertion de deux traverses de renfort soudées sous le plan de travail et d'une épaisseur de 1.5 mm
- Equipée de bords anti-chute et de 8 emplacements pour le rangement vertical des tournevis.
- Fonds des tiroirs protégés par un tapis en néoprène.
- Quatre roues de Ø 125 mm; 2 fixes et 2 pivotantes (dont une équipée d'un frein).
- **Chaque tiroir peut accueillir jusqu'à 4 modules d'outillage BETA.**
- Serrure de sécurité centralisée frontale.
- Porte-facons latéral intégré modulable sur les deux cotés.
- Capacité de charge statique: 800 kg.

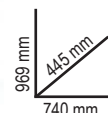

	kg	Ral 2011 Ral 7016	Ral 3000 Ral 7016	Ral 7016	Ral 2011	Ral 9006 Ral 7016	Ral 5015 Ral 7016	Ral 9005	€
<b>RSC24/7</b>	63	024004071	024004073	024004077	024004070	024004072	024004076	024004079	<b>689,00 €</b> <small>Éco-contribution 10,06 € Montant Total 699,06 €</small>
<b>RSC24/5</b>	60	024004051	024004053	024004057	<b>579,00 €</b>	<small>Éco-contribution 9,45 € Montant Total 588,45 €</small>			
<b>RSC24/6</b>	62	024004061	024004063	024004067	<b>649,00 €</b>	<small>Éco-contribution 9,85 € Montant Total 658,85 €</small>			
<b>RSC24/8</b>	66	024004081	024004083	024004087	<b>755,00 €</b>	<small>Éco-contribution 10,48 € Montant Total 765,48 €</small>			

RSC24/7		
n°	mm	Max
5	70 mm	25 kg
1	140 mm	30 kg
1	210 mm	30 kg

RSC24/5		
n°	mm	Max
2	70 mm	25 kg
2	140 mm	30 kg
1	280 mm	35 kg

RSC24/6		
n°	mm	Max
4	70 mm	25 kg
1	140 mm	30 kg
1	280 mm	35 kg

RSC24/8		
n°	mm	Max
6	70 mm	25 kg
2	140 mm	30 kg



## 2400 RSC24/KA4

### Kit d'accessoires pour servantes mobiles RSC24, RSC24A et RSC51

Kit comprenant :

- 1 panneau porte-outils perforé **2400 RSC24/PF**
- 1 étagère pliante **2400 RSC24/MP**
- 1 porte-documents **2400 RSC24/PD-A**
- 1 support rouleau de papier **2400 RSC24/PC-A**



024004884

**164,00 €**  
Éco-contribution 1,25 € | Montant Total 165,25 €

**NEW**

LA COMPOSITION **Beta** LA PLUS COMPLÈTE JAMAIS PROPOSÉE

**LA SERVANTE MOBILE  
EST INCLUSE DANS LE PRIX!**



## 2400 RSC24/7-VIS

Composition de 224 outils MAINTENANCE INDUSTRIELLE 14" 12"

**1.429,00 €**  
Éco-contribution 10,06 € | Montant Total **1.439,06 €**

Version MEDIUM

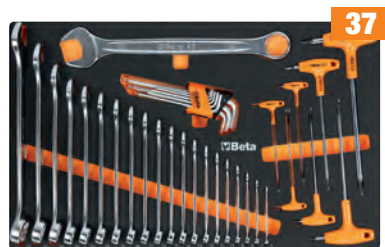

M391

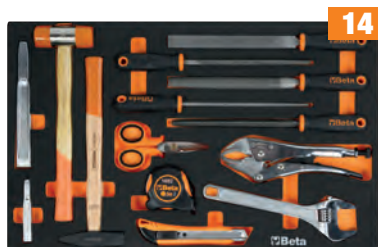

M392



M394MH



M397MH



**INCLUS:**  
Servante mobile RSC24/7



2400 RSC24/7-VIS/FO  
024004037



2400 RSC24/7-VIS/A  
024004036

## 2400 RSC24A/8-VIL

Composition de 411 outils MAINTENANCE INDUSTRIELLE 14" 38" 12"

**2.199,00 €**  
Éco-contribution 10,48 € | Montant Total **2.209,48 €**

Version XL



M25



M105MH



M169

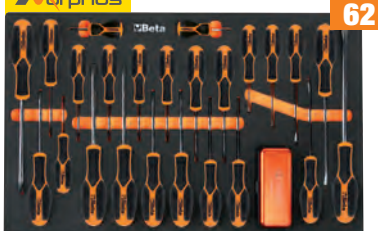

M245MH



M238



M320



**INCLUS:** Servante mobile avec système anti-basculement RSC24A/8



2400 RSC24A/8-VIL/O  
024004008



2400 RSC24A/8-VIL/A  
024004003

**RSC24AXLP/7**

1105 kg

**Servante mobile extra large 7 tiroirs, AVEC SYSTÈME ANTI-BASCULEMENT et plan de travail en bois**

- Modèle extra large avec 7 tiroirs entièrement amovibles (882x367 mm)
- Plan de travail en bois contreplaqué stratifié avec trous prédisposés pour la fixation d'un étau 1599F/100 ou 1599GI/100 (vendu séparément voir en page 45).
- Poignée des tiroirs en nylon robuste, avec porte-étiquette intégré
- Fonds des tiroirs protégés par un tapis en néoprène.
- 4 roues de Ø 125 mm : 2 fixes et 2 pivotantes (dont une équipée d'un frein)
- Serrure de sécurité centralisée frontale
- Porte-flacons latéral intégré et modulable sur les deux côtés.
- Support rouleau de papier intégré
- **Chaque tiroir peut accueillir jusqu'à 6 modules d'outillage BETA.**

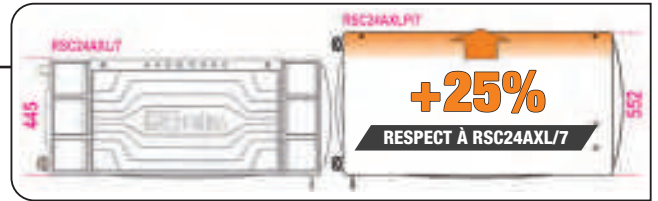

n°	Max	Max
5	70 mm	30 kg
1	140 mm	35 kg
1	210 mm	35 kg

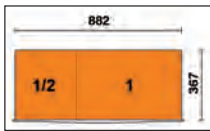

Ral 2011	Ral 3000	Ral 7016
Ral 7016	Ral 7016	Ral 7016
024004571	024004573	024004577

**1.129,00 €**

Éco-contribution | Montant Total  
17,70 € | **1.146,70 €**

**RSC24L-CAB**

82 kg

**Servante mobile à 7 tiroirs avec armoire latérale de rangement**

- 7 tiroirs (588x367 mm) montés sur glissières à billes de précision.
- Fonds des tiroirs protégés par un tapis en néoprène.
- 4 roues de, Ø 125 mm : 2 fixes et 2 mobiles équipées d'un frein.
- Serrure centralisée frontale.
- **Armoire latérale de rangement avec porte verrouillable et étagère intérieure réglable en hauteur.**
- Plan de travail en bois contreplaqué stratifié avec trous prédisposés pour la fixation d'un étau 1599F/100 ou 1599GI/100.
- Support de rouleau de papier intégré.
- Double porte-flacons arrière.



Ral 2011	Ral 3000	Ral 7016
Ral 7016	Ral 7016	Ral 7016
024004471	024004473	024004477

**1.095,00 €**

Éco-contribution | Montant Total  
16,15 € | **1.111,15 €**

## RSC24AXL

### Servante mobile extra large AVEC SYSTÈME ANTI-BASCULEMENT

- Plan de travail multifonction robuste équipé de bords anti-chute et de 8 emplacements pour le rangement vertical des tournevis
- **Poignée des tiroirs en nylon robuste, avec porte-étiquette intégré.**
- Fonds des tiroirs protégés par un tapis en néoprène.
- 4 roues, Ø 125 mm : 2 fixes et 2 pivotantes (dont une équipée d'un frein).
- Serrure de sécurité centralisée frontale.
- Porte-flacon latéral intégré (modulable sur les deux côtés).
- **Chaque tiroir peut accueillir jusqu'à 6 modules d'outillage BETA.**

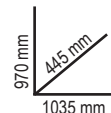

	Ral 2011 Ral 7016	Ral 3000 Ral 7016	Ral 7016	n°	mm	mm	kg	€	
<b>RSC24AXL/7</b>	024004271	024004273	024004277	5	70 mm	30 kg	84	<b>989,00 €</b>	Éco-contribution 14,91 € Montant Total <b>1.003,91 €</b>
				1	140 mm	35 kg			
				1	210 mm	35 kg			
<b>RSC24AXL/8</b>	024004281	024004283	024004287	6	70 mm	30 kg	88	<b>1.065,00 €</b>	Éco-contribution 15,42 € Montant Total <b>1.080,42 €</b>
				2	140 mm	35 kg			
<b>RSC24AXL/9</b>	024004291	024004293	024004297	8	70 mm	30 kg	90	<b>1.129,00 €</b>	Éco-contribution 15,82 € Montant Total <b>1.144,82 €</b>
				1	140 mm	35 kg			

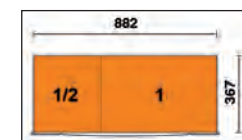

## RSC24AXXL

### Servante mobile extra large MAX 8 tiroirs AVEC SYSTÈME ANTI-BASCULEMENT

- 1 tiroir (1176x367 mm) montés sur glissières à billes de précision.
- 7 tiroirs (882x367 mm) montés sur glissières à billes de précision.
- 6 tiroirs d'une hauteur de 70 mm
- 1 tiroir d'une hauteur de 140 mm
- **Plan de travail en MDF revêtu d'acier inoxydable,** avec trous prédisposés pour la fixation d'un étau 1599F/125 ou 1599GI/125 (vendu séparément voir page 45) et 6 compartiments de rangement.
- Poignées des tiroirs en nylon robuste, avec porte-étiquettes intégrés
- Fonds des tiroirs protégés par un tapis néoprène
- Compartiment latéral de rangement amovible, montés sur glissières à billes de précision et équipé d'une étagère
- 4 roues de Ø 150 mm : 2 fixes et 2 mobiles équipées d'un frein
- 3 serrures de sécurité frontale
- Support de rouleau de papier intégré
- Porte-flacon intégré
- Le tiroir 1176x367 mm peut accueillir **jusqu'à 8 modules d'outillage BETA.**
- Les 7 tiroirs 882x367 mm peuvent accueillir **jusqu'à 6 modules d'outillage BETA.**
- Capacité de charge statique : 1100 kg

### VOTRE ATELIER SUR ROUES

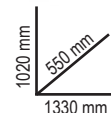

n°	mm	kg	Max
1	70 mm (1.176x367 mm)	40 kg	
6	70 mm (882x367 mm)	30 kg	
1	140 mm (882x367 mm)	35 kg	



Ral 2011 Ral 7016	Ral 3000 Ral 7016	Ral 7016
024004781	024004783	024004787

**1.415,00 €**

Éco-contribution 16,97 € | Montant Total **1.431,97 €**

RSC28

Etabli mobile SuperTank avec plan de travail en bois contreplaqué stratifié et 10 tiroirs de rangement

- 10 tiroirs (588x367 mm) montés sur glissières à billes de précision.
- Poignée des tiroirs en nylon robuste.
- Fonds des tiroirs protégés par un tapis en néoprène.
- 4 roues robustes grandes capacités, Ø 150 mm : 2 fixes et 2 pivotantes équipées d'un frein.
- 2 serrures de sécurité centralisées.
- Plan de travail en bois contreplaqué stratifié avec trous pour un étau (1599F/150, vendu séparément).
- Compartiment à outils intégré.
- Coffre de rangement avec porte rabattable et fermeture centralisée.
- 6 Porte-flacons intégrés.
- Compartiment de rangement d'une hauteur de 135mm avec revêtement en ABS haute résistance.



kg  
1200

130 kg

943 mm  
800 mm  
1235 mm



Ral 2011	Ral 3000	Ral 7016
Ral 7016	Ral 7016	Ral 7016
028003001	028003003	028003007

**1.899,00 €**  
Éco-contribution 22,95 € | Montant Total **1.921,95 €**

n°	Max	Max
8	70 mm	25 kg
2	210 mm	30 kg

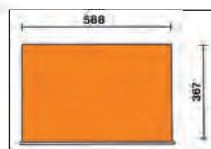

- **5 tiroirs latéraux :**  
4 tiroirs, de hauteur 70mm  
1 tiroir, de hauteur 210mm.
- **5 tiroirs frontaux :**  
4 tiroirs, de hauteur 70mm  
1 tiroir, de hauteur 210mm.

RSC51

Chariot de service d'atelier à 3 tiroirs

- Plan de travail renforcé en ABS, haute résistance
- Plateau avec bords anti-chute et 8 emplacements pour le rangement vertical des tournevis
- 3 tiroirs (588x367 mm) d'une hauteur de 70mm et montés sur glissières à billes de précision.
- Chaque tiroir peut accueillir jusqu'à 4 modules BETA
- Serrure de sécurité centralisée frontale
- Porte-tournevis latéral inclus
- Deux portes-flacons latéraux intégrés dans la structure
- Quatre roues, Ø 125 mm: 2 fixes et 2 pivotantes dont une équipée d'un frein

kg  
38



kg  
400

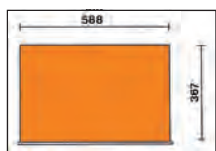

n°	Max	Max
3	70 mm	15 kg

880 mm  
460 mm  
770 mm



Ral 2011	Ral 3000	Ral 7016
Ral 7016	Ral 7016	Ral 7016
051000300	051000303	051000307

**389,00 €**  
Éco-contribution 6,97 € | Montant Total **395,97 €**

C27S

Chariot porte-outils métallique pliable pour les interventions en extérieur, vide

- 2 tiroirs de 588x277 mm, montés sur glissières à billes de précision qui permettent l'ouverture du côté souhaité, à gauche ou à droite.
- Vaste compartiment de rangement inférieur 588x277x220 mm.
- Plan de travail thermoplastique avec 6 bacs de rangement intégrés.
- Prédiposition pour l'emplacement de modules mousse d'outillage Beta ou pour des séparateurs de tiroirs.
- Chariot pliable grâce à ses tubes télescopiques et facilitant le transport
- 2 roues fixes de Ø 160 mm et 2 roues pivotantes de Ø 100 mm équipées d'un frein.

kg  
20

BREVETÉ



n°	Max	Max
2	70 mm	20 kg



570-995 mm  
395 mm  
765 mm



Ral 2011	Ral 3000	Ral 7016
Ral 7016	Ral 7016	Ral 7016
027000201	027000203	027000202

**495,00 €**  
Éco-contribution 3,42 € | Montant Total **498,42 €**

**5988VU/M** **SOFT MODULE SYSTEM**

**30 kg** **059880356**

**Composition de 214 outils en modules mousse**

**14" 12" 2.035,00 €**

Recommandée pour : RSC24 - RSC24A - RSC24AXL - RSC24AXLP/7 - RSC24AXL - C37 - C39 - C39SM - C39MD - RSC28 - C59 - C58BC - RSC55 - RSC50 2.0

Quantité/Description	Réf. Beta	TR
22 Clés mixtes 6-7-8-9-10-11-12-13-14-15-16-17-18-19-20-21-22-24-27-30-32-36 mm	42	M01
11 Clés à fourche 6x7-8x9-10x11-12x13-14x15-16x17-18x19-20x22-21x23-24x27-30x32 mm	55	M30
11 Clés polygonales contre - coudées 6x7-8x9-10x11-12x13-14x15-16x17-18x19-20x22-21x23-24x27-30x32 mm	90	M30
9 Clés mâles 6 pans coudées à tête sphérique	96BPC/SC9	M30
1 1,5-2-2,5-3-4-5-6-8-10 mm		
6 Tournevis pour vis à fente	2,5x50-3x75-4x100-5,5x125-6,5x150-8x200 mm	1201E M213
1 Tournevis à lame courte pour vis à fente	4x30 mm	1201EN M213
4 Tournevis pour vis Phillips®	1202E	M213
1 PH0x60-PH1x80-PH2x100-PH3x150 mm		
1 Tournevis à lame courte pour vis Phillips®	PH1x30 mm	1202EN M213
12 Tournevis pour vis Torx®	1207E/TX	M213
1 T6-T7-T8-T9-T10-T15-T20-T25-T27-T30-T40-T45		
1 Tournevis détecteur de tension	1253	M213
3 Chasses-clous 2-3-4 mm	30	M230
6 Chasses-goupilles 2-3-4-5-6-8 mm	31	M230
1 Pointeau Ø 4 mm	32	M230
1 Burin plat 150 mm	34	M230
2 Burins nervurés 200-250 mm	35	M230
1 Bédane 125 mm	36	M230
1 Marteau de mécanicien 500 g	1370	M230
1 Maillet à embouts nylon Ø 35 mm	1390	M230
1 Mètre à ruban 3 m	1692	M230
1 Aimant télescopique avec tête flexible	1712TF	M230
5 Limes 200 mm	1719BMA...Q/T/P/M/R	M230
1 Brosse à bougies en fils de acier	1737NX	M230
1 Cutter à lame sécable 18 mm avec lames 18 mm	1771	M230
1 Pince pour circlips intérieurs à bords droits	1032	M129
1 Pince pour circlips intérieurs à bords coudés	1034	M129
1 Pince pour circlips extérieurs à bords droits	1036	M129
1 Pince pour circlips extérieurs à bords coudés	1038	M129
1 Pince multiprise entrecroisée 250 mm	1048N	M129
1 Pince - étai universelle 240 mm	1052	M129
1 Pince coupante diagonale	1082BM	M129
1 Tenaïlle type russe 220 mm	1098	M129
1 Cisaille type américain coupe droite 250 mm	1122	M129
1 Ciseaux d'électricien	1128BMX	M129
1 Pince universelle	1150BM	M129
1 Pince à bords demi-ronds longs	1166BM	M129
1 Pince à bords coudés demi-ronds	1168BM	M129
3 Douilles porte-embouts	895/1/3/6	M100MH
13 Douilles 6 pans avec carré d'entraînement femelle 1/4"	900	M100MH
1 4-4,5-5-5,5-6-7-8-9-10-11-12-13-14 mm		
9 Douilles 6 pans série longue	900L	M100MH
1 5-6-7-8-9-10-11-12-13 mm		
5 Douilles tournevis pour vis 6 pans creux carré d'entraînement femelle 1/4"	900ME	M100MH
1 3-4-5-6-7 mm		

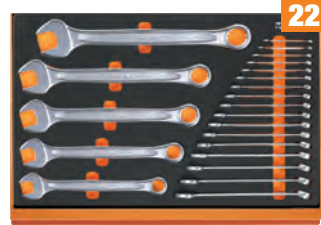

M01



M30



M213



M230



M129

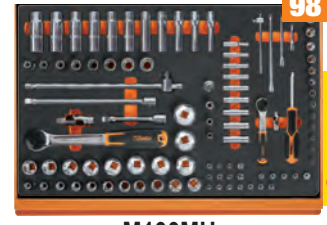

M100MH

4 Douilles tournevis pour vis à fente	0,8x4-1x5,5-1,2x6,5-1,2x8 mm	900LP M100MH
4 Douilles tournevis pour vis Phillips®	PH1-PH2-PH3-PH4	900PH M100MH
7 Douilles tournevis pour vis Torx®	T10-T15-T20-T25-T27-T30-T40	900TX M100MH
1 Rallonge - 1/4" 50 mm		900/20 M100MH
1 Rallonge - 1/4" 100 mm		900/21 M100MH
1 Rallonge - 1/4" 150 mm		900/25 M100MH
1 Cardan avec carré mâle et femelle 1/4"		900B/G/31 M100MH
1 Poignée emmanchée avec carré mâle 1/4"		900/42 M100MH
1 Poignée coulissante avec carré mâle 1/4"		900/55 M100MH
1 Cliquet réversible avec carré mâle 1/4"		920A M100MH
21 Douilles 6 pans avec carré d'entraînement femelle 1/2"	8-10-11-12-13-14-15-16-17-18-19-20-21-22-23-24-26-27-28-30-32 mm	920/15 M100MH
1 Réducteur carré femelle 1/2" et mâle 3/8"	125 mm	920/25 M100MH
1 Cliquet réversible 1/2"		920AN/125/250 M100MH
2 Rallonges angulaires - 1/2"	125 - 250 mm	920/42 M100MH
1 Poignée coulissante 1/2"	305 mm	920/55 M100MH
1 Cliquet réversible 1/2"		920FTX M100MH
8 Douilles pour écrous à empreinte Torx®, 1/2"	10-12-14-16-18-20-22-24 mm	920AL M100MH
11 Douilles 6 pans série longue	10-12-13-14-15-16-17-18-19-21-22 mm	

**5904VU/M** **SOFT MODULE SYSTEM**

**12 kg** **059041201**

**Composition de 90 outils en modules mousse**

**12" 845,00 €**

Recommandée pour : RSC23T - RSC24 - RSC24A - RSC24AXL - RSC24AXLP/7 - RSC24AXL - RSC24L/7 - RSC24L-CAB - RSC28 - C37 - C39 - C39T - C39SM - C39MD - RSC51 - RSC55 - RSC50 2.0 - C59 - C58BC

Quantité/Description	Réf. Beta	TR
16 Clés mixtes 6+21 mm	42	M05
8 Clés à fourches 6x7-8x9-10x11-12x13-14x15-16x17-18x19-20x22 mm	55	M33
9 Clés mâles 6 pans coudées	1,5-2-2,5-3-4-5-6-8-10 mm	96/SC9 M33
6 Tournevis pour vis Torx®	T8-T10-T15-T20-T25-T30	1227TX M204MH
3 Tournevis pour vis à fente	3x75 - 5,5x150 - 6,5x150 mm	1221 M180MH
3 Tournevis pour vis Phillips®	PH0x60-PH1x80-PH2x100 mm	1222 M180MH
8 Clés mâles 6 pans à poignée en T	2-2,5-3-4-5-6-7-8 mm	96T M50
1 Rallonge angulaire - 1/2"	125 mm	920AN/125 M83
1 Rallonge angulaire - 1/2"	250 mm	920AN/250 M83
1 Cardan 1/2"		920/25 M83
1 Poignée coulissante 1/2"		920/42 M83
1 Cliquet réversible 1/2"		920/55 M83
19 Douilles 6 pans avec carré d'entraînement femelle 1/2"	920A	M83
1 10-24-26-27-30-32 mm		
1 Pince coupante diagonale à faible effort de coupe	160 mm	1084 M137
1 Pince universelle	180 mm	1150 M137
1 Pince à bords demi-ronds longs	160 mm	1166 M137
1 Pince multiprise entrecroisée 250 mm	1048N	M153
1 Pince étai universelle 240 mm	1052	M153
2 Burins nervurés 100 - 200 mm	35	M234
1 Marteau de mécanicien 300 g	1370	M234
1 Maillet à embouts nylon, manche en bois Ø 35 mm	1390	M234
1 Pince pour circlips intérieurs à bords droits	180 mm	1032 M145
1 Pince pour circlips intérieurs à bords coudés	170 mm	1034 M145
1 Pince pour circlips extérieurs à bords droits	175 mm	1036 M145
1 Pince pour circlips extérieurs à bords coudés	175 mm	1038 M145



M05



M50



M137



M83

M33	M204MH	M180MH
M137	M153	M234
M145	M145	M145



**CONFIGURATEUR EN LIGNE**

Créez votre propre ameublement d'atelier avec vos outils et accessoires préférés

**M01**

**4,5 kg** **02450001**



**22**

**295,00 €**

42 6-7-8-9-10-11-12-13-14-15-16-17-18  
19-20-21-22-24-27-30-32-36 mm

**M25**

**5,1 kg** **024500025**



**40**

**450,00 €**

42 6-7-8-9-10-11-12-13-14-15-16-17-18-19-21-22-24-27 mm  
90 6x7-8x9-10x11-12x13-14x15-16x17-18x19 mm  
123Q1/4  
123Q3/8  
123Q1/2  
142 8-9-10-11-12-13-14-15-16-17-18-19 mm

**M60MH**

**1,9 kg** **024500072**



**23**

**235,00 €**

○ 96T 2-2,5-3-4-5-6-7-8-10 mm  
○ 97BTX/SC8 T9-T10-T15-T20-T25-T27-T30-T40 mm  
○ 944MH 5-6-7-8-10-13 mm

**NEW**

**M63**

**3,4 kg** **024500063**



**8**

**229,00 €**

○ 952 7-8-10-12-13-14-17-19 mm

**M100MH**

**6,7 kg** **024500109**



**98**

**659,00 €**



**1/4" 12"**

895/1 - 895/3 - 895/6  
○ 900 4-4,5-5-5,5-6-7-8-9-10-11-12-13-14 mm  
○ 900L 5-6-7-8-9-10-11-12-13 mm  
○ 900ME 3-4-5-6-7 mm  
● 900LP 0,8x4-1x5,5-1,2x6,5-1,2x8 mm  
● 900PH PH1-PH2-PH3-PH4  
○ 900TX T10-T15-T20-T25-T27-T30-T40  
900/20 50 mm - 900/20L 100 mm  
900/21 150 mm  
900/25  
900BG/31  
900/42  
● 900/55  
○ 920A 8-10-11-12-13-14-15-16-17-18-19-20-21-22-23-24-26-27-28-30-32 mm  
920/15 - 920/25  
920AN/125 125 mm  
920AN/250 250 mm  
920/42  
● 920/55  
● 920FTX 10-12-14-16-18-20-22-24 mm  
○ 920AL 10-12-13-14-15-16-17-18-19-21-22 mm

**NEW**

**M105MH**

**7,7 kg** **024500114**



**116**

**715,00 €**



**1/4" 3/8" 12"**

○ 900 4-4,5-5-5,5-6-7-8-9-10-11-12-13-14 mm  
○ 900L 5-6-7-8-9-10-11-12-13 mm  
○ 96BPC/SC9 1,5-2-2,5-3-4-5-6-8-10 mm  
895/1 - 895/3 - 895/6  
○ 900ME 3-4-5-6-7 mm  
● 900LP 0,8x4-1x5,5-1,2x6,5-1,2x8 mm  
● 900PH PH1-PH2-PH3-PH4  
○ 900TX T10-T15-T20-T25-T27-T30-T40  
900/16 □ 1/4 - ■ 3/8  
900/... 50-100-150 mm  
900/25 - 900BG/31 - 900/42  
● 900/55  
○ 910A 6-7-8-9-10-11-12-13-14-15-16-17-18-19-20-21-22 mm  
910/15 □ 3/8 - ■ 1/4  
910/16 □ 3/8 - ■ 1/2  
910/21 125 mm  
910/22 250 mm  
910/25 - 910/42  
● 910/55  
○ 920A 8-10-11-12-13-14-15-16-17-18-19-20-21-22-23-24-26-27-28-30-32 mm  
□ 1/2 - ■ 3/8  
920/15  
920/25  
920AN 125 - 250 mm  
920/42  
● 920/55  
○ 956E 16-17,8-20,8 mm

**NEW**

**M120**

**6,9 kg** **024500120**



**75**

**715,00 €**

**12"**

○ 920A 10-11-12-13-14-15-16-17-18-19-20-21-22-24-26-27-30-32 mm  
920AN/125 125 mm  
920AN/250 250 mm  
920/25 - 920/42  
○ 920AL 10-12-13-14-15-16-17-18-19-22-24-27-30-32 mm  
○ 920FTX 10-12-14-16-18-20-22-24 mm  
● 920/55  
○ 920PE 5-5L-6-6L-7-7L-8-8L-10-10L-12-12L-14-14L  
○ 920TX T20-T25-T27-T30-T40-T45-T50-T55-T60-T20L-T25L-T27L-T30L-T40L-T45L-T50L

**M125**

📦 7,9 kg 📦 024500872



68

659,00 €

38" 12"

- 910AL 8-9-10-11-12-13-14-15-16-17-19-21-22 mm
- 920FTX E12-E14-E16-E18-E20-E22-E24
- 920PE 5-6-6L-7-8-8L-10-10L-12-12L mm
- 920TX T20-T25-T27-T30-T30L-T40-T40L-T45-T50-T50L-T55-T60-T60L
- 920XZN 5-6-6L-8-8L-10-10L-12L mm
- 920AL 10-12-13-14-15-16-17-18-19-21-22-23-24-27-30-32 mm
- 1692/5 5 m

**M195MH**

📦 3,4 kg 📦 024500196

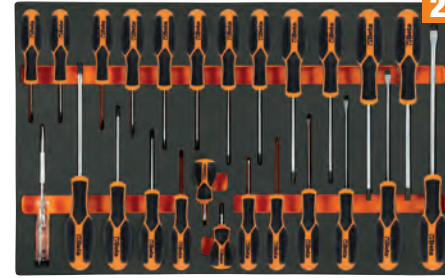

25

229,00 €



- 1253 3,5x100 mm
- 1221 2,5x50 - 3x75 - 4x100 - 5,5x125 - 6,5x150 - 8x200 mm
- 1222 PH0x60 - PH1x80 - PH2x100 - PH3x150 mm
- 1222N PH1X30 mm
- 1227TX T6-T7-T8-T9-T10-T15-T20-T25-T27-T30-T40-T45
- 1221N 4x30 mm

**NEW**

**M129**

📦 3,4 kg 📦 024500147



13

299,00 €

- 1032 180 mm
- 1034 170 mm
- 1036 175 mm
- 1038 175 mm
- 1048N 250 mm
- 1052 240 mm
- 1082BM 160 mm
- 1098 220 mm
- 1122 250 mm
- 1128BMX 147 mm
- 1150BM 180 mm
- 1166BM 160 mm
- 1168BM 160 mm

**NEW**

**M213**

📦 1,8 kg 📦 024500213



25

146,00 €



- 1201E 2,5x50-3x75-4x100-5,5x125-6,5x150-8x200 mm
- 1201EN 4x30 mm
- 1202E PH0x60-PH1x80-PH2x100-PH3x150 mm
- 1202EN PH1X30 mm
- 1207E/TX T6-T7-T8-T9-T10-T15-T20-T25-T27-T30-T40-T45
- 1253 3,5x100 mm

**M166MH**

📦 2,9 kg 📦 024500881



49

259,00 €



- ○ ● ⊕ ⊕ ⊕ ⊕ 861MIX/A31
- 1048N 250 mm
- 1082BM 160 mm
- 1150BM 180 mm
- 1162BM 160 mm
- 1221 3x75 - 4x100 - 5,5x100 - 6,5x150 - 8x150 mm
- 1221N 6,5x30 mm
- 1222 4,5x80 - 6x100 - 8x150 mm
- 1222N 6x30 mm
- 1227TX T20-T25-T27-T30

**NEW**

**M230**

📦 3,2 kg 📦 024500230



25

275,00 €

- 1719BMA/Q 200 mm
- ▲ 1719BMA/T 200 mm
- ▲ 1719BMA/P 200 mm
- ▶ 1719BMA/M 200 mm
- 1719BMA/R 200 mm
- 1737NX 1771 170 mm
- 30 Ø 2-3-4 mm
- 31 Ø 2-3-4-5-6-8 mm
- 32 Ø 4 mm 34 150 mm
- 35 200-250 mm
- 36 125 mm
- 1370 500 g
- 1390 Ø 35 mm
- 1692 3 m
- 1712TF

**M320**

📦 5 kg 📦 024500320



146

515,00 €

POUR TIROIRS 140 mm

- 410MIX/SEL19
- 861/C100
- 862F/A7
- 862XP/A16
- 1972/K20V-13BMC

PERCEUSE À PERCUSSION 20V 1972/K20V-13BMC



SOFT MODULE SYSTEM

**T01** 024240001  
 2,7 kg  
 182,00 €



17  
 42 6-7-8-10-11-12-13-14-16-17-18-19-21-22-24-27-30 mm

**T05** 024240005  
 1,5 kg  
 139,00 €



16  
 42 6-7-8-10-11-12-13-14-16-17-18-19-21-22-24-27-30 mm

**T06** 024240006  
 2,1 kg  
 99,00 €



5  
 42 22-24-27-30-32 mm

**T31** 024240031  
 3 kg  
 149,00 €



27  
 31 Ø 2-3-4-5-6 mm 32 Ø 4 mm  
 55 6x7-8x9-10x11-12x13-14x15-16x17-18x19  
 20x22-21x23-24x26-27x29-30x32 mm  
 ○ 96N/SC9 1,5÷10 mm

**T45** 024240045  
 1,3 kg  
 209,00 €



12  
 142 8-9-10-11-12-13-14-15-16-17-18-19 mm

**T50** 024240050  
 1,3 kg  
 118,00 €



11  
 ○ 96T 2-2,5-3-3,5-4-4,5-5-6-7-8-10 mm

**T63** 024240063  
 3,8 kg  
 225,00 €



8  
 ○ 952 7-8-10-12-13-14-17-19 mm

**T68** 024240068  
 590 g  
 94,50 €



6  
 ○ 951 2,5-3-4-5-6-8 mm

**T80** 024240080  
 4,1 kg  
 225,00 €



29  
 12"  
 ○ 920A 10-11-12-13-14-15-16-17-18-19-20-21-22-23-24-26-27-30-32 mm  
 ○ 920ME 5-6-8-10-12 mm  
 920/21 125 mm 920/22 255 mm  
 920/25 - 920/42 305 mm ⊕ 920/55

**T91MH** 024240098  
 560 g  
 115,00 €



25  
 14"  
 ○ 900 4-4,5-5-5,5-6-7-8-9-10-11-12-13-14 mm  
 ○ 900ME 2,5-3-4-5-6-8 mm  
 900/20 50 mm 900/21 150 mm  
 900/25 - 900BG/31 - 900/42 115 mm ⊕ 900/55

**T92** 024240092  
 1,5 kg  
 123,00 €



22  
 38"  
 ○ 910A 6-7-8-9-10-11-12-13-14-15-16-17-18-19-20-21-22 mm  
 910/21 125 mm 910/42 210 mm  
 910/22 250 mm ⊕ 910/55  
 910/25

**T137** 024240137  
 750 g  
 77,00 €



3  
 ⊕ 1084BM 160 mm  
 ⊕ 1150BM 180 mm  
 ⊕ 1166BM 160 mm

**T145** 024240145  
 640 g  
 87,00 €

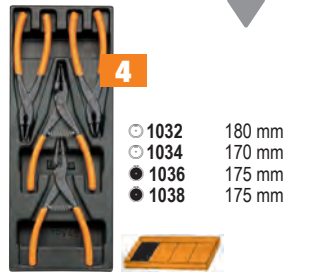

4  
 ○ 1032 180 mm  
 ○ 1034 170 mm  
 ● 1036 175 mm  
 ● 1038 175 mm

**T167MH** 024240182  
 1,3 kg  
 101,00 €



11  
 ● 1221 3x75-3x100-4x100-4x150-5,5x100-5,5x150-6,5x150-8x150-10x200 mm  
 ● 1221N 4x30 - 6,5x30 mm

**T234** 024240234  
 1,3 kg  
 67,00 €



4  
 35 100-200 mm  
 1370 300 g  
 1390 ø 35 mm

**T236** 024240236  
 870 g  
 66,00 €

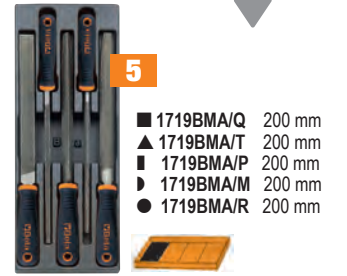

5  
 ■ 1719BMA/Q 200 mm  
 ▲ 1719BMA/T 200 mm  
 ▮ 1719BMA/P 200 mm  
 ▸ 1719BMA/M 200 mm  
 ● 1719BMA/R 200 mm

# MODULAR line

## LIGNE D'ETABLI MODULABLE



### C58BC-W2,1 4CA+SVR LED

169,5 kg

**Etabli complet d'une longueur de 2,1 m avec 4 tiroirs et 1 module avec porte**

- Plan de travail en bois contreplaqué stratifié (2100x750 mm) d'une épaisseur de 38 mm
- 4 tiroirs (367x588 mm) montés sur glissières à billes de précision :  
2 tiroirs d'une hauteur de 70 mm  
2 tiroirs d'une hauteur de 140 mm
- Les fonds de tiroirs sont protégés par un tapis en néoprene.
- Chaque tiroir peut accueillir jusqu'à 4 modules d'outillage BETA
- Serrure centralisée frontale
- 1 module avec 1 porte avec serrure de sécurité
- Structure en acier comprenant 4 pieds de support
- Prédiposition pour l'installation d'un étou (1599F/150 - 1599GI/150, vendu séparément)
- 2 demi-étagères inférieures de rangement, 1788x335 mm, 40 mm d'épaisseur
- 4 panneaux perforés porte-outils
- 2 rampes d'éclairage avec rail pour lampes LED IP20



Ral 2011	Ral 7016
Ral 7016	
058000743	058000748

**1.429,00 €**

Éco-contribution 29,18 € | Montant Total **1.458,18 €**

**NEW**

### C58BC-2,1

**Etabli simple d'une longueur de 2,1m**

- Structure en acier avec 4 pieds
- Prédiposition pour l'installation d'un étou (1599F/150 ou 1599GI/150, vendus séparément)
- Demi-étagère inférieure de rangement, 1788x335 mm ; épaisseur : 40 mm
- Prévu pour la fixation au sol



### C58BC-W2,1

70 kg

058000621

**435,00 €**

Éco-contribution 9,10 € | Montant Total **444,10 €**

- Plan de travail (2100 x 750 mm), en bois contreplaqué stratifié d'une épaisseur de 38 mm

### C58BC-X2,1

93 kg

058000626

**435,00 €**

Éco-contribution 12,09 € | Montant Total **447,09 €**

- Plan de travail (2100 x 750 mm), en MDF revêtu d'acier inoxydable d'une épaisseur de 38 mm

### 8888/KPS

088880813

**Kit de dalles PVC antidérapantes**

- 10 dalles en PVC antidérapantes modulables, 500 x 500 x 80 mm (réf : PCP)
- 10 bordures de sécurité mâles jaunes clipsables (réf : SCG/M)
- 10 bordures de sécurité femelles jaunes clipsables (réf : SCG/F)

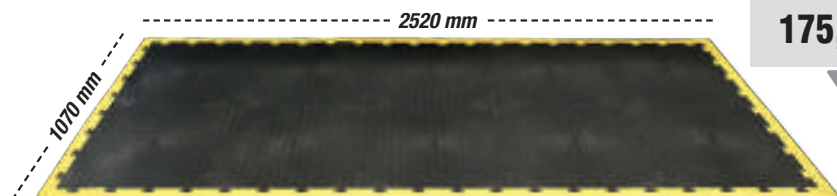

**175,00 €**

**NEW**

## C56BLP

11,4 kg 056000005

### Etabli polyvalent pliable

- Plan de travail (820x630 mm) en polypropylène, avec graduation en millimètres et en pouces
- Facilement transportable grâce à sa poignée
- Étagères inférieures de rangement
- Pieds télescopiques en aluminium (550 à 820 mm)
- S'utilise également comme support
- Pieds antidérapants

**193,00 €**  
Éco-contribution 1,53 € | Montant Total **194,53 €**



**11,4 kg!**

### ACCESSOIRES INCLUS



**PLIABLE/DÉPLIABLE RAPIDEMENT, IL EST FACILEMENT TRANSPORTABLE ET SE RANGE DANS LES ESPACES EXIGUS**



## C56PL O

18,5 kg 056000021

### Établi pliable, version légère

- Léger, compact et facile à transporter.
- Plan de travail de 800x500 mm en tôle galvanisée utilisable d'un seul côté, protégé par un revêtement en caoutchouc résistant aux huiles et aux hydrocarbures.
- Poignée avec protection en caoutchouc pour un transport aisé.
- Pieds équipés de caoutchouc antidérapant.

**239,00 €**  
Éco-contribution 3,12 € | Montant Total **242,12 €**



**SEULEMENT 18,5 kg**

## C51

21 kg

### Chariot d'atelier métallique

- 3 plateaux recouverts d'un tapis en caoutchouc antidérapant
- Double possibilité de réglage de l'étagère centrale
- 4 roues de Ø 100 mm: 2 fixes et 2 pivotantes (dont une avec frein)



**Ral 2011** 051000001  
**Ral 7016** 051000002  
**Ral 3000** 051000003

**197,00 €**  
Éco-contribution 2,38 € | Montant Total **199,38 €**

**C48M**

140 kg

048000230



1.869,00 €

**Chariot à plateforme électrique, avec barrières sur les 4 cotés**

- Plateforme motorisée, avec moteur 24V - 400W et alimentation 2x12V - 33Ah et carte de contrôle Curtis.
- Plateforme de chargement en acier robuste, recouvert de caoutchouc antidérapant, avec garde-corps tubulaires ronds empêchant les objets de tomber pendant le transport.
- Les garde-corps sont amovibles afin de répondre à chaque besoin de transport
- Equipé de 2 roues de traction pneumatiques (Ø 260 mm) et de 2 roues pivotantes en caoutchouc (Ø 150 mm), frein électromagnétique et différentiel.
- Livré avec un chargeur de batterie externe, 220V / 50Hz - V / A 24/12



kg  
400

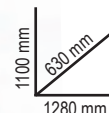

**SPÉCIFICATIONS FONCTIONNELLES**

- Capacité de charge: **400 kg**
- Vitesse de conduite: **4-6 km / h (réglable)**
- Autonomie de la batterie: **4 heures**
- Pente maximale autorisée à pleine charge: **6%**
- Pente maximale autorisée avec une charge de 100 kg: **18%**

**SPÉCIFICATIONS TECHNIQUES**

- Dimensions hors tout: 1280x630x1100h mm
- Dimensions utiles de la plateforme de chargement avec garde-corps: 1180x580 mm
- Dimensions utiles de la plateforme de chargement sans garde-corps: 1260x620 mm
- Hauteur de la plateforme de chargement à partir du sol: 320 mm
- Hauteur du compartiment des batteries par rapport au sol: 65 mm
- Poids avec batteries: 140 kg

**DISPOSITIFS DE SÉCURITÉ:**

- Frein électronique
- Avertisseur sonore
- Protection anti-écrasement
- Indicateur de charge de la batterie
- Chariot de contrôle Curtis

**C48P**

11 kg

048000030

**Chariot pliable**

- Plateforme de chargement en polypropylène (PP) renforcé, revêtement antiglisse et inserts en TPV pour couvrir les saillies
- Poignée pliable pour un stockage rapide et peu encombrant
- 4 roues anti-traces Ø 125 mm : 2 fixes et 2 pivotantes équipées d'un frein
- Dimensions de la plateforme de chargement :
  - largeur utile 705 mm
  - profondeur 480 mm
  - hauteur 200 mm

180,00 €

Eco-contribution 15,60 € | Montant Total 195,60 €

kg  
300



**3069**

69,5 kg

030690000

**Transpalette manuel**

Caractéristiques:

- 2 roues directrices 200x50 mm en PU
- Doubles galets rouleaux avant, 80x70 mm, en PU
- Encoche de butée de profondeur
- Poignée de régulation de la vitesse de descente
- Soupape de sécurité des surcharges
- **Levier de commande à 3 positions**



395,00 €

**Données techniques:**

- Capacité maximale : 2500 kg
- Longueur totale : 1550 mm
- Longueur de fourche : 1150 mm
- Ecartement des fourches : 540 mm
- Largeur de fourche individuelle : 160 mm
- Hauteur totale : 1230 mm
- Hauteur de levage maximale : 115 mm
- Espace de stockage de palettes : 800x1200 en longueur : 1805 mm
- Rayon de braquage : 1347 mm



1150 mm

kg  
2500

**C41H**

21 kg

**Chariot avec 2 coffres de rangement métalliques**

- Structure métallique avec volet de fermeture en matière plastique: très robuste et léger.
- 2 modules séparables:
  - 1 coffre supérieur,
  - 1 module avec 2 tiroirs de 95 mm de hauteur,
  - 1 tiroir amovible type organizer en matière plastique d'une hauteur de 66mm
  - et 1 tiroir d'une hauteur de 295mm.
- Poignée télescopique en aluminium.
- Prédiposition pour le montage d'un cadenas.
- Serrure centralisée latérale pour le verrouillage des tiroirs du module inférieur.
- Tiroir du bas monté sur glissières à billes de précision.
- Roues de grand diamètre Ø 160 mm



**385,00 €**

- 041000002
- 041000021
- 041000012
- 041000008
- 041000006
- 041000010
- 041000005



**Boîte à outils métallique 5 cases, vide**

**C20**

4,3 kg 021200001

450x200x210 mm

**53,00 €**

**C20L**

5,7 kg 021200002

550x200x210 mm

**59,50 €**



**CP15L**

2,9 kg 021150202

**Boîte à outils longue en matière plastique avec plateau et bacs de rangement**

**45,00 €**

- 3 bacs de rangement intégrés dans le couvercle avec séparateurs réglables
- 1 bac de rangement avec séparateurs réglables

558x277x270 mm



**CP17**

2,1 kg 021170500

**Boîte à outils en acier inoxydable et en matière plastique, avec plateau amovible, vide**

**61,50 €**

500x200x220 mm



**Coffre porte-outils, en tôle**



**C22B-O**

13 kg 022000150

720x320x310 mm

**155,00 €**

Éco-contribution | Montant Total  
1,86 € | 156,86 €

**C22BM-O**

20 kg 022000160

850x360x350 mm

**180,00 €**

Éco-contribution | Montant Total  
2,47 € | 182,47 €

**C22BL-O**

26 kg 022000170

1010x410x400 mm

**239,00 €**

Éco-contribution | Montant Total  
3,28 € | 242,28 €

**Coffret d'organisation  
15 compartiments**

Indispensable pour ranger et transporter les petites pièces de manière ordonnée et sûre. Séparateurs amovibles et couvercle transparent robuste permettant une identification rapide du contenu.



**2080/DS**

760 g 020800210

**PETIT avec 10 séparateurs amovibles**

375x315x65 mm

14,90 €

**2080/DL**

970 g 020800211

**GRAND avec 8 séparateurs amovibles**

440x330x75 mm

17,00 €

**2028/VV**

4,7 kg 020280010

**Valise porte-outils en polypropylène, vide**

- 2 panneaux porte-outils
- Fond intérieur avec séparateurs amovibles
- Double fermeture avec combinaison

155,00 €



480x190x400 mm



**C5**

2,8 kg 021050000

**Sac à dos porte-outils en tissu technique, vide**

- Panneau porte-outils interne amovible
- Six poches externes très pratiques
- Deux poches internes grande capacité
- Socle en matière plastique résistant à l'eau
- Double bretelles réglables et rembourrées
- Dos ergonomique rembourré

107,00 €



400x200x500 mm

**2080/V12**

1,8 kg 020800000

**Valise type organizer avec 12 bacs de rangement amovibles**

40,50 €

Bacs de rangement amovibles, fermables et transparents pour une visualisation rapide du contenu.



300x330x145 mm



**2031/TV**

5,2 kg 020310200

**Valise trolley porte-outils sur roues en polypropylène épais et profilé en aluminium, vide**

265,00 €

- 3 panneaux porte-outils
- Poignée télescopique
- Roues avec roulement à billes
- Fond intérieur avec cloisons amovibles



475x235x385 mm



**NEW**

**C6T**

4,9 kg 021060010

**Sac à dos porte-outils vide en tissu technique, avec roues**

153,00 €

- Poignée télescopique de transport
- Roues intégrées dans la structure avec protection anti-poussière ; très commode pour son utilisation comme sac à dos
- Deux panneaux porte-outils amovibles
- Cinq poches externes très pratiques
- Poche interne grande capacité pour ordinateur portable
- Socle résistant à l'eau



360x200x480 mm

**CSM**

1,9 kg 021050050

**Sac à dos porte-outils en tissu technique, vide**

- Grand compartiment frontal zippé, équipé de :
  - 4 rangées de sangles élastiques permettant un accès rapide aux outils
  - 6 poches intérieures pour outils permettant une organisation efficace
- Deux poches latérales zippées avec porte-badge et sangles élastiques pour le rangement des outils



370x210x510 mm

**Intérieur du sac à dos :**

- 3 rangées de sangles élastiques pour le rangement des outils
  - 10 poches à outils de différentes tailles
- Poignée centrale rembourrée sur le dessus du sac à dos permettant un maintien ferme et équilibré
- Bretelles renforcées réglables
- Dos ergonomique rembourré
  - Socle plastique renforcé et résistant à l'eau



60,50 €

**NEW**

**CBA**

5,9 kg 021080400

**Valise trolley porte-outils en tissu technique, vide**

- Structure semi-rigide
- Poignée télescopique facilitant le transport
- 4 roues pivotantes
- Double poignée rembourrée permettant un maintien sûr et équilibré
- Compartiment frontal pratique semi-rigide pour le rangement de vos effets personnels
- Grand compartiment inférieur avec 5 poches à outils et élastiques
- 33 poches intérieures à outils
- 6 rangées intérieures d'élastiques
- 6 rangées latérales d'élastiques, avec crochet métallique robuste permettant le rangement du mètre ruban
- Poche intérieure en plastique avec fermeture éclair



455x270x480 mm



120,00 €

**NEW**

**C8**

5,5 kg 021080000

**Valise trolley porte-outils en tissu technique, vide**

- Poignée télescopique de transport
- 2 panneaux internes avec porte-outils amovibles
- 2 poches externes frontales

168,00 €

**Sacoche porte-outils en tissu technique, vide**

- Structure rigide
- Double fond qui peut être enlevé pour augmenter la capacité du sac
- Poignée modulable facilitant l'accès aux outils
- Élastiques porte-outils, poches intérieures et extérieures
- Bac de rangement dans le double fond



470x280x380 mm



**C10S** 2,9 kg 021100001

420x220x250 mm

86,00 €

**C10** 3,3 kg 021100000

520x220x250 mm

109,00 €

**C11**

1,8 kg 021110000

**Sac à outils en tissu technique, vide**

- Socle rigide en matière plastique résistant à l'eau
- Élastiques et poches porte-outils internes et externes
- Compartiment porte-documents intégré dans le double-fond de la poche du dessus.

65,00 €

410x230x250 mm



**C7**

4 kg 021070000

**Sacoche porte-outils en tissu technique, vide**

- 2 panneaux porte-outils intérieurs amovibles
- 2 poches extérieures frontales
- Fond intérieur en matière plastique avec séparateurs amovibles

146,00 €



480x165x380 mm



**C3**

917 g 021030000

**Mini sac porte-outils en tissu technique, vide**

- Double poignée sur la partie supérieure centrale du sac à dos pour une prise en main sûre et équilibrée
- Deux grandes poches frontales
- Deux grandes poches intérieures et deux bandes velcro supplémentaires
- Trousse pratique enroulable composée de 4 séparateurs porte-outils
- Bretelles renforcées réglables
- Charge maximale : 15 kg
- Interface USB pour charger les appareils mobiles

44,00 €



230x110x320 mm

**UN MINI SAC PORTE-OUTILS POUR TOUJOURS L'EMPORTER AVEC VOUS!**

**2005MMT**

500 g 020050070

**Sacoche ceinture porte-outils, vide**

- Grand compartiment frontal muni d'un étui enroulable pratique, avec emplacement pour les outils et élastiques de rangement.
- Deux grandes poches de rangement, dont une avec fermeture à scratch.
- Poche intérieure avant zippée.
- Fermeture à double poche, avec sangle et boucle.
- Ceinture respirante réglable avec deux poches de rangement.

32,90 €



250x160x100 mm



**NEW**

**2001/BZ27 VU**

**Trousse en tissu technique avec assortiment de 27 outils pour la maintenance générale**

3,9 kg 020010157

191,00 €



380x290x60 mm



27

Quantité/Description	Réf. Beta
1 Ciseaux d'électricien	1128BMX
1 Pince à becs demi-ronds longs 180 mm	1150
6 Clés mixtes 7-8-10-13-17-19 mm	42
3 Tournevis pour vis à fente	1201E
• 3x75 4x100 5,5x150 mm	
3 Tournevis pour vis Phillips®	1202E
• PH0x60 PH1x80 PH2x100 mm	
9 Clés mâles 6 pans coudées	96/SC9
• 1,5-2-2,5-3-4-5-6-8-10 mm	
1 Marteau de mécanicien 300 g	1370
1 Pince multiprise entrepassée 250 mm	1048N
1 Mètre à ruban 5 m	1692/5
1 Cutter à lame sécable avec lames 18 mm	1771

LA CLASSIQUE

42

UNE FORME ÉLÉGANTE, REHAUSSÉE D'UN PROFIL ÉLANCÉ, ET PLUS AGRÉABLE AU TOUCHER



La résistance et la conception ergonomique de cette nouvelle clé Beta atteignent des niveaux d'excellence afin de fournir aux utilisateurs le meilleur outil possible. Son processus de fabrication est effectué dans nos usines de Sovico et Sulmona, sur la base d'une technologie d'automatisation de pointe et d'ouvriers expérimentés.



**FORCE**

Des valeurs de couple qui ont plus que doublé par rapport aux exigences de la norme ISO 1711.

**RÉSISTANCE**

Grande résistance: en cas d'utilisation inappropriée, la clé commence à se déformer mais elle ne se casse pas de manière brutale et dangereuse.

**ERGONOMIE**

L'oeil polygonal est incliné de 15° pour protéger la main. La forme est donnée par le moule, sans pliage successif.



**42/SP15**

Support de 15 clés mixtes



000421078

123,00 €

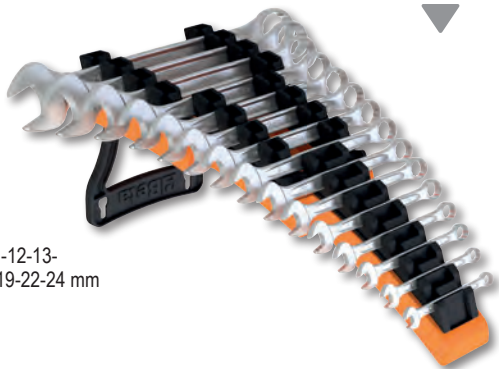

6-7-8-9-10-11-12-13-14-15-16-17-19-22-24 mm

**42/S26**

Jeu de 26 clés mixtes

000421070

289,00 €



6-7-8-9-10-11-12-13-14-15-16-17-18-19-20-21-22-23-24-25-26-27-28-29-30-32 mm

**55/B12N**

Jeu de 12 clés à fourches, en étui

000550164

101,00 €



6x7-8x9-10x11-12x13-14x15-16x17-18x19-20x22-21x23-24x26-25x28-30x32 mm



**141/B9**

Jeu de 9 clés mixtes à cliquet, série droite, en étui

001410069

101,00 €



8-10-11-12-13-14-15-17-19 mm





# NOUVEAUX SUPPORTS

**42/SC8**

000421086

Support compact comprenant 8 clés mixtes

69,50 €

8-10-12-13-14-15-17-19 mm



**NEW**

**142SN/SC8**

001420258

Support compact comprenant 8 clés mixtes à cliquet articulé

160,00 €

8-10-12-13-14-15-17-19 mm



**NEW**

**142/SC8**

001420086

Support compact comprenant 8 clés mixtes à cliquet réversible

131,00 €

8-10-12-13-14-15-17-19 mm



**NEW**

**192/S2**

001920070

Jeu de 2 clés 12 pans à cliquet réversible

44,00 €



## 8 DIMENSIONS EN 2 CLÉS

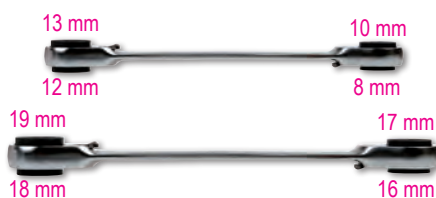

**186 8-32**

001860008

Clé auto-serrante à reprise automatique pour 6 pans de 8 à 32 mm

33,00 €

Idéale pour vis à tête : à six pans, Spline, carrée, Torx® ; même abîmées.

**L 260 mm**

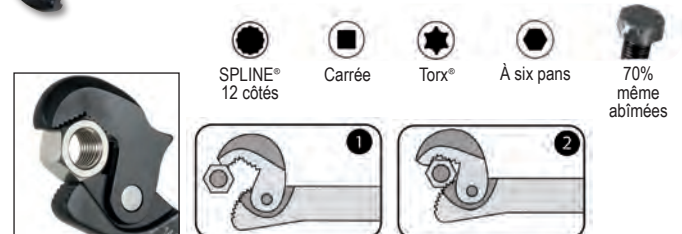

## LES CLÉS À MOLETTE BETA

# 111

Les clés à molette Beta 111 permettent de visser et de dévisser des écrous et des boulons de différentes tailles grâce à sa mâchoire mobile. L'ajustage s'effectue grâce à sa molette centrale.



- Fabriquée en alliage d'acier haute performance pour une **grande résistance mécanique à la torsion**.
  - Traitements thermiques permettant une **excellente résistance à l'usure**.
- La nouvelle ergonomie permet de **réduire son poids de 20 %**

- Tête inclinée à 15°** permettant son utilisation dans des espaces restreints.
- Double marquage laser en mm/pouces.**
- Encombrement réduit de la mâchoire** lors de son ouverture complète.
- Oeillet de suspension sur le manche** permettant de l'accrocher.



### 111CM 220

Clé à molette chromée et compacte à grande ouverture

- Réglage de l'ouverture de la clé grâce à une molette



001110722

31,90 €



L mm	L "	A max mm
220	8	38

### 111E

Clé à molette à ouverture graduée, chromée

- Rotation de la molette vers la droite



	L mm	L "	A max mm		€
<b>111E 150</b>	150	6	24	001110115	<b>17,50 €</b>
<b>111E 200</b>	200	8	29	001110120	<b>21,90 €</b>
<b>111E 250</b>	250	10	34	001110125	<b>26,50 €</b>
<b>111E 300</b>	300	12	40	001110130	<b>34,90 €</b>

### 111E/D3

Jeu de 3 clés à molette graduées et chromées



001110163

60,50 €



**ECONOMISEZ 5,40 €**  
Par rapport au prix unitaire des produits

### 111ER

Clé à molette à ouverture graduée et à mâchoire réversible, chromée

- Double marquage laser en mm/pouces



#### ROTATION VERS LA DROITE

	L mm	L "	A max mm		€
<b>111ER 200</b>	200	8	29	001110520	<b>21,90 €</b>
<b>111ER 250</b>	250	10	34	001110525	<b>26,50 €</b>
<b>111ER 300</b>	300	12	40	001110530	<b>35,00 €</b>

### 96/SC9

Jeu de 9 clés mâles  
6 pans coudées, chromées



000960374  
**13,50 €**



**COMPACT**

Ø mm	L mm
1,5	45
2	50
2,5	57
3	64
4	72
5	83
6	94
8	105
10	119

### 96BPC/SC9

Jeu de 9 clés mâles 6 pans  
coudées, à tête sphérique,  
chromées



000960354  
**25,90 €**

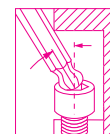

Ø mm	L mm
1,5	79
2	84
2,5	89
3	99
4	108
5	126
6	148
8	168
10	187

### 97BTX/SC8

Jeu de 8 clés mâles  
pour vis Torx® coudées  
à tête sphérique



000970164  
**49,50 €**

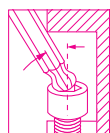

Ø mm	L mm
T9	62
T10	71
T15	81
T20	92
T25	94
T27	105
T30	114
T40	129

### 97BTXL/SC8

Jeu de 8 clés mâles longues  
et coudées à tête sphérique,  
pour vis Torx®



000970364  
**55,50 €**

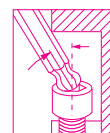

Ø mm	L mm
T9	80
T10	86
T15	100
T20	110
T25	126
T27	140
T30	160
T40	176

**MODÈLE  
EXTRA LONG +25%**

### 97BRTLXL/SC8

Jeu de 8 clés coudées longues  
à tête sphérique, pour vis  
Tamper Resistant Torx®  
inviolables



000970464  
**50,50 €**

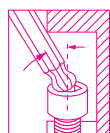

Ø mm	L mm
T9	80
T10	86
T15	100
T20	110
T25	126
T27	140
T30	160
T40	176

**MODÈLE  
EXTRA LONG +25%**

### 96LBP/SC9

Jeu de 9 clés mâles 6 pans  
coudées à tête sphérique,  
chromées, extra longues



000961354  
**32,50 €**

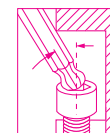

Ø mm	L mm
1,5	90
2	100
2,5	112
3	127
4	144
5	163
6	184
8	204
10	230

**MODÈLE  
EXTRA LONG +30%**

### 96BP-HO/SC9

Jeu de 9 clés mâle 6 pans coudées  
à tête sphérique, avec système  
de maintien de la vis



000961254  
**26,50 €**

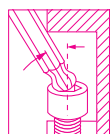
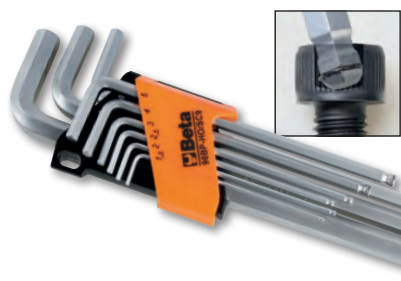

Ø mm	L mm
1,5	79
2	84
2,5	89
3	99
4	100
5	126
6	148
8	168
10	187

### 96BPA/SC9

Jeu de 9 clés mâles 6 pans  
coudées à 110° à tête sphérique,  
chromées coté extra court



000961974  
**29,50 €**

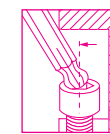

Ø mm	L mm
1,5	71
2	86
2,5	96
3	104
4	116
5	132
6	155
8	176
10	200

**COTÉ EXTRA  
COURT**

**96T/55P**

**Jeu de 5 clés mâles 6 pans à poignée en T haute performance**

000960946  
**42,00 €**

○ 2,5-3-4-5-6 mm



**97TTX/56**

**Jeu de 6 clés mâles pour vis Torx® à poignée en T haute performance**

000970791  
**56,00 €**

○ T10-T15-T20  
T25-T30-T40



**951 L'ORIGINALE**

La naissance de cette clé en 1980 fut une révolution. Créée pour travailler sur les vis à haute résistance, elle offre rapidité de manoeuvre, précision de l'accouplement avec la vis et flexibilité d'utilisation. La petite tige coulissante hexagonale peut être réglée selon les nécessités. Les extrémités hexagonales sont étalonnées pour transmettre le couple maximum à la vis. La longueur de la tige permet d'appliquer des couples considérables aux vis, sans effort excessif. Les améliorations pérennes apportées à la fabrication aboutissent à une finition sablée et des extrémités hexagonales à arête vive qui permettent un meilleur accouplement même sur des vis abîmées. Le marquage effectué au laser augmente la résistance de la tige.

**952 FIABLE**

La fiabilité et la précision du prépositionnement représentent la base du succès de cette clé. Le cardan maintient sa propre fonction au cours des années, sans nécessité de réglage. Angle de rotation de la douille 60°. Possibilité d'utilisation à 90° en position fixe. Tige de manoeuvre coulissante pouvant être bloquée dans la position souhaitée sur toute la longueur. Triple marquage de la mesure sur la tête.

**951/56**

**Jeu de 6 clés mâles 6 pans en T à poignée coulissante**

009510687  
**84,50 €**

○ 2,5-3-4-5-6-8 mm



**952/07**

**Jeu de 7 clés à béquille à cardan**

009520079  
**168,00 €**

○ 7-8-10-12  
13-14-17 mm

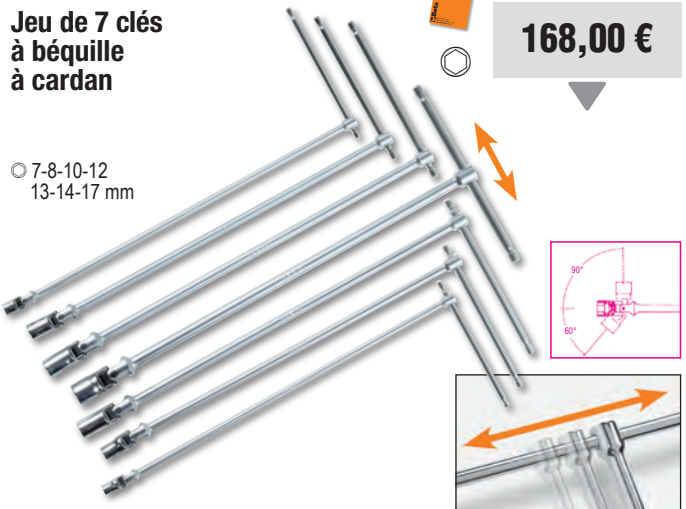

**950/06**

**Jeu de 6 clés 6 pans creux avec poignée en T**

○ 7-8-10-13-17-19 mm

009500096  
**112,00 €**



# COLOR CODE

## 96BP-CL/SC9

Jeu de 9 clés mâles avec repère de couleurs 6 pans coudées, à tête sphérique



000961619  
**34,00 €**

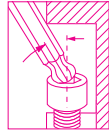

Ø mm	L mm
1,5	91
2	102
2,5	113
3	128
4	143
5	163
6	185
8	206
10	231

MODÈLE EXTRA LONG **+30%**

## 97BTX-C/SC8

Jeu de 8 clés mâles coudées colorées à tête sphérique pour vis Torx®



000971658  
**55,00 €**



Ø mm	L mm
T9	80
T10	86
T15	90
T20	95
T25	100
T27	105
T30	114
T40	124

## 860/C38P

Coffret comprenant 1 poignée porte-embouts avec cliquet réversible, 27 embouts pour visseuses, 8 douilles 6 pans et 2 accessoires

- 860LP 0,6x4,5-0,8x5,5-1,0x5,5-1,2x6,5 mm
- 860PE 2-2,5-3-4(x2)-5(x2)mm
- 860PH PH1(x2)-PH2(x2)-PH3
- 860TX T10-T15-T20-T25-T30-T40
- 860PZ PZ1(x2)-PZ2(x2)-PZ3
- 900 5-5,5-6-7-8-9-10-13 mm
- 892/0 1/4 1/4
- 892/3 1/4 1/4
- 855P 240 mm



008600878  
**111,00 €**



## 860/C27

Etui de poche comprenant 25 embouts pour visseuses, 1 porte-douilles et 1 cliquet réversible

- 860LP 0,5x3-1,0x5,5-1,2x6,5 mm
- 860PE 2-2,5-3-4-5-6 mm
- 860PH PH1-PH2(x2)-PH3
- 860TX T6-T8-T10-T15-T20-T25-T30-T40
- 860PZ PZ1-PZ2(2x)-PZ3
- 860/55 100 mm
- 892/0 1/4 1/4



## 1257LPH/S8

Etui de poche comprenant 8 micro-tournevis

- 1257PH PH00-PH0-PH1
- 1257LP 0,4x2-0,4x2,5-0,5x3
- 0,6x3,5-0,8x4 mm



012570210  
**45,00 €**

1243/D7

Jeu de 7 tournevis à zone de frappe pour vis à fente et cruciforme

1241 5,5x100-6,5x125-8x150-10x200 mm  
1242 PH1x100-PH2x100-PH3x150 mm



012430017  
68,00 €

1203E/D5

Jeu de 5 tournevis



1201E 3,5x100-5,5x150-6,5x150 mm  
1202E PH1x80-PH2x100 mm

012031001  
20,90 €

1203E/D8P

Jeu de 8 tournevis



1201E 2,5x50-3x75-4x100-5,5x100-6,5x150 mm  
1202E PH0x60-PH1x80-PH2x100 mm

012031018  
29,50 €

1203E/D10N

Jeu de 10 tournevis



1201E 2,5x50-3x75-4x100-5,5x150-6,5x150 mm  
1202E PH0x60-PH1x80-PH2x100 mm  
1201EN 4x30 mm  
1202EN PH1x30 mm

012031019  
36,90 €



1207E/TX-D7

Jeu de 7 tournevis



1207E/TX T6-T8-T10-T15-T20-T25-T30

012071207  
36,90 €

**Beta** **EVOK**  
L'ÉVOLUTION DU TOURNEVIS!

**Beta** **EVOK-E**

PRATIQUE ET ERGONOMIQUE,  
LE TOURNEVIS ELECTRIQUE



Données techniques :

- Batterie au lithium 3,7 V 2 300 mAh
- Couple de serrage maximal en mode électrique 1,2 Nm
- Plus de 1.000 vissages par cycle de charge
- Vitesse de rotation 250 tours/mn
- Excellente résistance mécanique jusqu'à 12Nm (serrage manuel)
- Porte-embout magnétique 1/4"
- Compatible avec tous les embouts normalisés
- Rechargeable via un câble USB-C (inclus)

- Prise USB-C avec protection vissée
- Anneau de LED frontal pour une meilleure visibilité
- Durant la recharge, les LED indiquent l'état de charge
- Manche ergonomique, en Nylon, inspiré de la gamme des tournevis Evok
- Boutons de fonctionnement intégrés
- Etui de transport pratique comprenant 6 embouts mixtes

1210E/GE

Tournevis électrique Evok-E

012100701  
112,00 €



6x



1211E/GE

Tournevis électrique Evok-E avec embouts isolés

012110701  
123,00 €

⚠ 1000 V  
Icons for Torx, Phillips, and flat bits

6x



**NEW**

**Morphos**

# LE TOURNEVIS QUI S'ADAPTE À LA FORME DE VOTRE MAIN

## 1 POIGNÉE

La poignée tri-matière innovante se compose d'un corps en polypropylène assurant la fermeté, d'une couche intérieure en TPR ultra-souple, positionnée aux points de contact de la paume, et soumise à une déformation contrôlée, s'adaptant ainsi à la main et offrant une transmission de couple et un confort amélioré.

2 Section triangulaire permettant de réduire son roulement sur le plan de travail

3 Grip en relief permettant une meilleure adhérence, idéal dans les conditions de travail les plus difficiles

4  Identification immédiate de l'empreinte sur le dessus de la poignée

5 Empreinte de la lame phosphatée noire permettant une adhérence plus efficace et une meilleure résistance à l'usure.



Des tests internes en laboratoire ont démontrés la capacité de transmettre **PLUS DE 30 % DE COUPLE SUPPLÉMENTAIRE PAR RAPPORT AUX MODÈLES DE TOURNEVIS PRÉCÉDENTS.**

**EFFORT RÉDUIT ET PERFORMANCES SUPÉRIEURES DANS CHAQUE APPLICATION**

### 1223/D5



012230001

Jeu de 5 tournevis



32,90 €

1221 ● 3,5x100-5,5x150-6,5x150 mm  
1222 ● PH1x80 - PH2x100 mm

### 1223/D10N



012230019

Jeu de 10 tournevis



58,50 €

1221 ● 2,5x50-3x75-4x100-5,5x150-6,5x150 mm  
1221N ● 4x30 mm  
1222 ● PH0x60 - PH1x80 - PH2x100  
1222N ● PH1x80

### 1223/D6



012230006

Jeu de 6 tournevis



35,00 €

1222 ● PH1x80 - PH2x100  
1224 ● 2,5x60-x3x100-x4x100-5x125 mm

### 1227TX/D7



012270207

Jeu de 7 tournevis



59,50 €

1207E/TX ● T5-T6-T8-T10-T15-T20-T25

### 1223/D8P



012230018

Jeu de 8 tournevis



46,00 €

1221 ● 2,5x50-3x75-4x100-5,5x100-6,5x150 mm  
1222 ● PH0x60 - PH1x80 - PH2x100



**1/4** Etui de poche comprenant 10 embouts et 1 porte-embout magnétique

**861MIX/A10**

008610800  
11,20 €

- 861LP 0,5x3-1x5,5-1,2x6,5 mm
- ⊕ 861PH PH1-PH2(x2)-PH3
- ⊕ 861PZ PZ1-PZ2-PZ3
- 882M1 ○ 1/4 ● 1/4

**861PE/A10**

008610820  
11,20 €

- 861PE 2-2,5-3(x2)-4(x2)  
5(x2)-6-8 mm
- 882M1 ○ 1/4 ● 1/4



**861PHZ/A10**

008610810  
11,20 €

- ⊕ 861PH PH1-PH2(x3)-PH3
- ⊕ 861PZ PZ1-PZ2(x3)-PZ3
- 882M1 ○ 1/4 ● 1/4

**861TX/A10**

008610870  
11,20 €

- ⊕ 861TX T7-T8-T9-T10-T15  
T20-T25-T27-T30-T40
- 882M1 ○ 1/4 ● 1/4

**862F/A7**

008620950  
34,90 €

Jeu de 7 embouts douilles  
6 pans magnétiques,  
en étui de poche

- 5,5-6-7-8-10-12-13 mm



**862XP/A16**

008620960  
42,00 €

Etui de poche comprenant  
16 embouts "impacts"

- IMPACT
- ⊕ PH2(x2)-PH3
- ⊕ PZ2(x2)-PZ3
- ⊕ T20-T25(x2)-T30(x2)-T40(x2)
- 4-5-6 mm



**861/C100**

Coffret comprenant  
98 embouts et 2 porte-embouts

- Pour tournevis manuels, visseuses électriques ou pneumatiques.



155x117x37 mm

008616998  
52,00 €

●	861LP	3-4-4,5-5,5(x3)-6,5(x2)-8(x2) mm
⊕	861PH	PH0(x2)-PH1(x3)-PH2(x3)-PH3(x2)-PH4
⊕	861PZ	PZ1(x3)-PZ2(x3)-PZ3(x2)-PZ4
○	861PE	2-2,5(x2)-3(x2)-4(x2)-5(x2)-6(x2)-8-10 mm
⊕	861TX	T6-T7-T8-T9-T10(x2)-T15-T20(x2)-T25(x2)-T27-T30(x2)-T40(x2)
⊕	861RTX	T6-T7-T8-T10-T15-T20-T25-T27-T30-T40
⊕	861XZN	M5-M6-M8
⊕	861TQS	0-1-2-3-4-5-6-8-10
⊕	861TRW	1-2-3-4-5-6
⊕	861SP	4-6-8-10-12
⊕	861SQ	0-1(x2)-2(x2)-3

**1256/C36-2**

Etui métallique comprenant  
1 micro-tournevis avec 36  
embouts interchangeables  
de 4 mm et 1 rallonge magnétique



130x60x35 mm

012560100  
47,90 €

⊕	1256TX	⊕ T3-T4-T5-T6-T7-T8-T9-T10-T15
⊕	1256RTX	⊕ T6-T7-T8-T9-T10
⊕	1256LP	● 0,8-1,2-1,5-1,8-2-2,5-3-3,5-4 mm
⊕	1256PE	○ 0,7-0,9-1,3-1,5-2 mm
⊕	1256PH	⊕ PH000-PH00-PH0-PH1
⊕	1256PZ	⊕ PZ000-PZ00-PZ0-PZ1
⊕	1256/20	
⊕	1256/30	

### 900/C39N

Coffret compact composé de 11 douilles 6 pans, 21 embouts et 7 accessoires

009000947

1/4"

135,00 €



39x

150x97x53 mm

	900	5-5,5-6-7-8-9-10-11-12-13-14 mm	11
	900/20	50 mm	1
	900/20L	100 mm	1
	900/25		1
	900BG/31C	129 mm	1
	892/0	■ 1/4 - ● 1/4	1
	895/1	○ 1/4 - □ 1/4	1
	861LP	● 0,6x4,5-1,2x6,5-1,2x8 mm	3
	861PH	⊕ PH1-PH2-PH3	3
	861PZ	⊕ PZ1-PZ2-PZ3	3
	861PE	○ 2,5-3-4-5-6 mm	5
	861RTX	⊕ T10-T15-T20-T25-T27-T30-T40	7
	900/55Z	⊕ 126 mm	1

### 867/C52

Jeu de 52 embouts avec entraînement hexagonal de 10 mm et 2 accessoires

2,1 kg

008670901

10mm

90,00 €



52x

250x170x70 mm

	867PE	○ 4-5-6-7-8-10-12 mm
	867PE/L	○ 4-5-6-7-8-10-12 mm
	867XZN	○ M5-M6-M8-M10-M12
	867XZN/L	○ M5-M6-M8-M10-M12
	867TX	⊕ T20-T25-T30-T40-T45-T50-T55
	867TX/L	⊕ T20-T25-T30-T40-T45-T50-T55
	867RTX	⊕ T20-T25-T30-T40-T45-T50-T55
	867RTX/L	⊕ T20-T25-T30-T40-T45-T50-T55
	867/1	○ 10 mm - □ 3/8"
	867/2	○ 10 mm - □ 1/2"

### 900/C39U

Coffret compact composé de 11 douilles multi empreintes, 21 embouts et 7 accessoires

009001947

1/4"

134,00 €



39x

150x97x53 mm



	900U	mm 5-5,5-6-7-8-9-10-11-12-13-14 mm " 13/64-7/32-1/4-9/32-5/16-11/32-3/8-7/16-15/32-1/2-9/16 XZN M6-M8-M10-M12-M14-M16-M18 FTX E7-E8-E10-E12-E14-E16-E18	11
	900/20	50 mm	1
	900/20L	100 mm	1
	900/25		1
	900BG/31C	129 mm	1
	892/0	■ 1/4 - ● 1/4	1
	895/1	○ 1/4 - □ 1/4	1
	861LP	● 0,6x4,5-1,2x6,5-1,2x8 mm	3
	861PH	⊕ PH1-PH2-PH3	3
	861PZ	⊕ PZ1-PZ2-PZ3	3
	861PE	○ 2,5-3-4-5-6 mm	5
	861RTX	⊕ T10-T15-T20-T25-T27-T30-T40	7
	900/55Z	⊕ 126 mm	1

### 900/C11

Coffret métallique composé de 11 douilles 6 pans, 20 embouts pour visseuses et 8 accessoires

1,2 kg

009000971

1/4"

151,00 €



39x







270x120x45 mm

	861LP	● 0,5x3-0,8x5,5-1x5,5-1,2x6,5 mm
	861PE	○ 3-4-5-6-8 mm
	861PH	⊕ PH0-PH1-PH2-PH3
	861TX	⊕ T8-T10-T15-T20-T25-T30-T40
	895/1	○ 1/4" - □ 1/4"
	900	○ 5-5,5-6-7-8-9-10-11-12-13-14 mm
	900/16	□ 1/4 - ■ 3/8"
	900/20	50 mm
	900/21	150 mm
	900/25	
	900/42	
	900BG/31	177 mm
	900/55	⊕

**902A/C22**

3,5 kg 009020807

Coffret métallique comprenant 2 cliquets avec 22 douilles 6 pans et 4 accessoires

14"		900	○	5-5,5-6-7-8-9-10-11-12-13 mm
		900/20		50 mm
		900/25		
12"		920A	○	10-13-14-15-17-18-19-22-24-27-30-32 mm
		920/21		125 mm
		920/25		
		920/55	⊗	









**239,00 €**

420x185x60 mm

**910A/C16**

2,4 kg 009100936

Coffret métallique comprenant 1 cliquet avec 16 douilles 6 pans et 4 accessoires

38"		910A	○	6-7-8-9-10-11-12-13-14-15-16-17-18-19-21-22 mm
		910/21		125 mm
		910/22		250 mm
		910/25		
		910/42		210 mm
		910/55	⊗	









**175,00 €**

335x145x60 mm

**920A/C17M**

5 kg 009200924

Coffret métallique avec plateau en mousse compacte comprenant 1 cliquet avec 17 douilles 6 pans et 4 accessoires

12"		920A	○	10-11-12-13-14-15-16-17-18-19-20-21-22-24-27-30-32 mm
		920/21		125 mm
		920/22		255 mm
		920/25		
		920/42		305 mm
		920/55	⊗	



**215,00 €**







420x185x60 mm



**928A/C12**

13 kg 009280955

Coffret métallique comprenant 1 cliquet avec 12 douilles 6 pans et 4 accessoires

34"		928A	○	22-24-27-30-32-34-36-38-41-46-50-55 mm
		928/21		200 mm
		928/22		380 mm
		928/25		
		928/42		450 mm
		928/55	⊗	



**565,00 €**

530x220x80 mm

## GAMME DE CLIQUETS BETA

LA GAMME DE CLIQUETS BETA A ÉTÉ MODIFIÉE ET ÉLARGIE :  
CHOISISSEZ LE MODÈLE QUI CORRESPOND LE MIEUX À VOS BESOINS!



Cliquet jusqu'à **72 dents** avec un **angle de reprise de 5°** permettant d'effectuer des travaux dans des espaces restreints. La denture comprend 17 dents, dont 11 dents toujours en prise.



Taille compacte facilitant les accès. Carré d'entraînement avec revêtement phosphaté.



Inversion à une main.



La pression de la main sur la tête du cliquet ne provoque pas d'inversion ou de libération accidentelle de la douille.

Les versions avec carré d'entraînement 1/2" et 3/4" ont vus leurs poids réduits d'environ 6%, améliorant ainsi leur maniabilité et facilitant leur utilisation, sans en affecter leurs robustesses ou leurs performances.

### MATÉRIAUX INNOVANTS POUR DES PERFORMANCES OPTIMALES

- 1 Manche droit:** grâce au process de pressage provenant d'un produit semi-fini à section ronde, il est spécialement conçu pour minimiser la tension interne, ce qui permet d'obtenir des performances optimales.
- 2** Manche bi-matière fin et ergonomique.
- 3** Oeillet de suspension.

### MANCHE DROIT

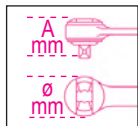

	L mm	Ø mm	A mm	■	Dents		€
<b>900/55</b>	127	25	29	1/4"	72	009001155	<b>30,50 €</b>
<b>910/55</b>	207	31	33	3/8"	72	009101155	<b>32,90 €</b>
<b>920/55</b>	271	40	41	1/2"	72	009201155	<b>39,50 €</b>
<b>928/55</b>	504	58	59	3/4"	72	009281155	<b>108,00 €</b>



### MANCHE COURBE

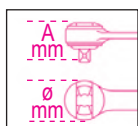

	L mm	Ø mm	A mm	■	Dents		€
<b>900E/55</b>	125	26	25	1/4"	72	009001255	<b>30,50 €</b>
<b>910E/55</b>	204	31	33	3/8"	72	009101255	<b>32,90 €</b>
<b>920E/55</b>	267	40	41	1/2"	72	009201255	<b>39,50 €</b>

### FACILITANT L'ACCES DANS LES ESPACES RESTREINTS

- 1** Levier avec **manche courbe** par rapport au plan de travail permettant un confort accru et une facilité d'utilisation dans les espaces restreints.
- 2** Manche bi-matière fin et ergonomique.
- 3** Oeillet de suspension.

**NEW**

# LA CLÉ DYNAMOMÉTRIQUE ZERO-RESET NE NECESSITANT PAS DE REMISE A ZERO



Même si la clé n'est pas remise à zéro, son nombre d'opérations, sa durée de vie et la précision du serrage souhaité par la norme de référence est garantie.

**La clé dynamométrique Zero Reset a été entièrement conçue, développée et fabriquée dans les usines Beta Utensili en Italie avec des composants 100 % Made in Italy.**

### TECHNOLOGIE ZERO-RESET :

Grâce à des matériaux ultra-performants et à des traitements thermiques précis sur le ressort et sur les composants du système de réglage, il n'est plus nécessaire de remettre à zéro la clé en fin d'utilisation.

### RÉGLAGE FACILE :

L'échelle graduée du vernier permet de régler avec précisions le couple de serrage pouvant aller jusqu'à dixième de Nm.

### PLUS GRANDE VISIBILITÉ :

La double échelle graduée en Nm permet une visibilité plus claire et plus facile du couple.



## 666

Clé dynamométrique à déclenchement ZERO-RESET avec cliquet réversible pour serrage à droite, précision de serrage : ± 3 %

UNI EN ISO 6789 **1/4"** **3/8"** **1/2"**



	Nm	■		L (mm)	g	■	€
<b>666/2</b>	5÷25	1/4"	0,05	273	395	006660702	<b>186,00 €</b>
<b>666/2X</b>	5÷25	3/8"	0,05	273	405	006660703	<b>186,00 €</b>
<b>666/5</b>	10÷50	3/8"	0,25	342	680	006660705	<b>171,00 €</b>
<b>666/10</b>	20÷100	3/8"	0,25	385	760	006660710	<b>172,00 €</b>
<b>666/10X</b>	20÷100	1/2"	0,25	385	770	006660711	<b>175,00 €</b>
<b>666/20</b>	40÷200	1/2"	0,5	471	1020	006660720	<b>184,00 €</b>
<b>666/30</b>	60÷300	1/2"	1	600	1270	006660730	<b>209,00 €</b>

## 667

Clés dynamométriques à déclenchement ZERO-RESET avec cliquets traversants, pour serrage à droite ou à gauche, précision de serrage : ± 3 %

UNI EN ISO 6789 **1/2"** **3/4"**



	Nm	■		L (mm)	g	■	€
<b>667/20</b>	40÷200	1/2"	0,5	471	1035	006670720	<b>182,00 €</b>
<b>667/30</b>	60÷300	1/2"	1	600	1285	006670730	<b>199,00 €</b>
<b>667/40</b>	80÷400	3/4"	1	710	2220	006670740	<b>489,00 €</b>

## 605E

Clé dynamométrique à déclenchement avec cliquet réversible pour serrage à droite ou à gauche  
Précision de serrage : ± 6%



**1/4"**

	Nm	kgfm	lbf.in	■	L (mm)		g	■	€
<b>605E/5</b>	1÷5	0,1÷0,5	11÷47	1/4"	190	0,05	180	006050105	<b>153,00 €</b>
<b>605E/10</b>	2÷10	0,2÷1,0	22÷93	1/4"	190	0,1	180	006050110	<b>161,00 €</b>

UNI EN ISO 6789

### 666/C2

Coffret bi-matière comprenant 14 pièces dont 1 Clé dynamométrique à cliquet Zéro-Reset, douilles et rallonges

≡ 335x145x60 mm



1,6 kg

006661002

14" 259,00 €

	⊗ 666/2	5+25 Nm
	○ 900	4+13 mm
	900/...	50-100 mm
	900/16	
	895/1	

**NEW**

### 666/C5

Coffret bi-matière comprenant 16 pièces dont 1 Clé dynamométrique à cliquet Zéro-Reset, douilles et rallonges

≡ 420x185x60 mm



3 kg

006661005

38" 289,00 €

	⊗ 666/5	10+50 Nm
	○ 910A	8+19 mm
	910/21 - 910/22	125-250 mm
	910/15	
	910/16	
	895/3	

**NEW**

### 666/C10X

Coffret bi-matière comprenant 15 pièces dont 1 Clé dynamométrique à cliquet Zéro-Reset, douilles et rallonges

≡ 420x185x60 mm



3,5 kg

006661011

12" 289,00 €

	⊗ 666/10X	20+100 Nm
	○ 920A	10+22 mm
	920/20-920/21	75-125 mm
	920/15	

**NEW**

### 666/C20

Coffret bi-matière comprenant 16 pièces dont 1 Clé dynamométrique à cliquet Zéro-Reset, douilles et rallonges

≡ 510x180x45 mm



4,5 kg

006661020

12" 315,00 €

	⊗ 666/20	40+200 Nm
	○ 920A	13+27 mm
	920/20-920/21 920/22	75-125-255 mm
	920/15	

**NEW**

### 666/C30

Coffret bi-matière comprenant 18 pièces dont 1 Clé dynamométrique à cliquet Zéro-Reset, douilles et rallonges

≡ 620x180x45 mm



6,3 kg

006661030

12" 369,00 €

	⊗ 666/30	60+300 Nm
	○ 920A	13+32 mm
	920/20-920/21 920/22	75-125-255 mm
	920/16	

**NEW**

## 599DGT-AW

Clé dynamométrique électronique, comprenant la lecture couple/angle avec transmission de données sans fil

UNI EN ISO 6789

1/4" 3/8" 1/2"



- 3 Types de serrage : couple, angle, couple + angle
- Mode double mesure : mode temps réel et mode de crête.
- Des indicateurs lumineux, un signal sonore intermittent et un déclic mécanique informent l'utilisateur que le couple ou l'angle prédéfini est atteint.
- Les 999 dernières lectures maximales de couple et/ou d'angle peuvent être enregistrées et affichées
- 9 modes « Prérégés » peuvent être enregistrés
- Verrouillage de sécurité à clé
- La clé peut être associée à un utilisateur spécifique via un logiciel.
- Manche bi-matière antidérapant
- Clé et logiciel en 9 langues

- Renforcement de la traçabilité des données. Le logiciel permet de stocker la date et l'heure, le numéro de série de l'outil, la valeur de serrage définie et la valeur atteinte et de les associer à l'ID utilisateur.
- Inclus : 3 piles AA - 1,5 V, clé USB sans fil et clé USB logicielle
- **Transmission de données sans fil, de la clé au logiciel, et inversement, pouvant se faire à posteriori ou en temps réel.**
- **Logiciel de traitement des données personnalisées avec résultat OK/NG immédiat, facile à lire et affichage des graphiques en temps réel**



### COUPLE + ANGLE

	Nm	kgfm	lbf.ft	■	L (mm)		g	■	€
<b>599DGT-AW/30</b>	6÷30	0,6÷3	4,5÷22	1/4"	410	0,1	800	005990702	<b>725,00 €</b>
<b>599DGT-AW/135</b>	27÷135	2,7÷13,5	20÷100	3/8"	445	1,0	1000	005990713	<b>735,00 €</b>
<b>599DGT-AW/340</b>	68÷340	6,8÷34	50÷250	1/2"	615	1,0	1500	005990734	<b>759,00 €</b>



## 605DGT/2

Clé dynamométrique électronique avec cliquet réversible pour serrage à droite ou à gauche précision du couple ± 3 % (à droite) et ± 4% (à gauche)

- Mode de mesure double : mode temps réel et mode crête
- Indicateurs lumineux et sonore informant l'utilisateur que le couple prédéfini est atteint.
- Alimentation : 1 pile AAA 1,5 V (fournie)

175 g 006050302

1/4" 182,00 €



Nm	Kgfm	lbf.in	■	L (mm)	
4÷20	0,4÷2	35÷177	1/4"	210	0,01

UNI EN ISO 6789

## 677/C

Coffret comprenant une clé dynamométrique à cassure avec cliquet réversible à glissière utilisable pour serrage droite ou gauche précision de serrage de ± 4%



La clé dynamométrique Beta 677 est particulièrement adaptée aux utilisations intensives avec des couples de serrage élevés. Le mécanisme à cassure prévient l'opérateur que le couple réglé est atteint lorsque **le point d'articulation de la clé pivote d'environ 20°.**

677/C800

UNI EN ISO 6789 3/4"



	Nm	kgfm	lbf.ft	■	L (mm)		kg	■	€
<b>677/C600</b>	120÷600	12÷60	100÷450	3/4"	1059	10	6,0	006770607	<b>755,00 €</b>
<b>677/C800</b>	200÷800	20÷80	150÷600	3/4"	1319	10	6,7	006770612	<b>775,00 €</b>
<b>677/C1000</b>	300÷1000	30÷100	200÷750	3/4"	1554	20	7,4	006770616	<b>830,00 €</b>

## 584

Tournevis dynamométrique, pour serrage à droite, précision du couple : +/- 6 %

UNI EN ISO 6789



	Nm	gfm	Ø		g		€
<b>584/1</b>	0,2÷1	20÷100	1/4"	0,01	266	005840201	<b>205,00 €</b>
<b>584/5</b>	1÷5	100÷500	1/4"	0,1	346	005840206	<b>205,00 €</b>
<b>584/10</b>	1÷5	500÷1000	1/4"	0,1	349	005840210	<b>219,00 €</b>

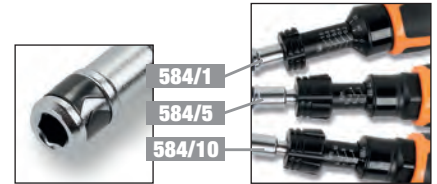

**NEW**

## 584/C31

1,3 kg 005840931

Coffret métallique comprenant 1 tournevis dynamométrique, 8 douilles 6 pans, 20 embouts et 2 accessoires

14" **279,00 €**



	584/5	1÷5 Nm
	900	4-5-5,5-6-7-8-9-10 mm
	860LP	0,6x4,5-1x5,5-1,2x6,5 mm
	860PH	PH1 - PH2 (x2) - PH3
	860PE	2-2,5-3-4-5 mm
	860TX	T9-T10-T15-T20-T25-T27-T30-T40
	882P/80	80 mm
	892/0	● 1/4 ■ 1/4

270x120x45 mm

**NEW**

## 581/5

005810006

Tournevis dynamométrique, non gradué, pour un serrage à droite, précision du couple : +/- 6 % (pour régler les valeurs de couple, utiliser la référence 680)

**186,00 €**



Nm	gfm	Ø	UNI EN ISO 6789
1÷5	100÷500	1/4"	

**NEW**

## 680

Couplemètre électronique numérique

- Permet de vérifier l'étalonnage des tournevis et des clés dynamométriques, fonctionnement à droite et à gauche
- Précision de lecture : ± 1 % de la lecture
- Écran LCD couleur, 4 chiffres
- 3 unités de mesure : Nm - lbf.ft. - lbf.in
- Mode de fonctionnement : Click, Dial, Track
- Possibilité de définir 15 paramètres de contrôle différents
- Équipé d'un câble USB / Micro-USB pour la connexion et la transmission des données au PC
- Alimentation avec prises EU, UK, US et AU
- Logiciel pour l'émission du RAPPORT DE TEST



	Nm	kg		€
<b>680/3</b>	0,1÷3	1,4	006800000	<b>1.869,00 €</b>
<b>680/30</b>	1,5÷30	1,4	006800003	<b>1.869,00 €</b>
<b>680/350</b>	10÷350	2,6	006800035	<b>1.869,00 €</b>
<b>680/2100</b>	200÷2100	3,5	006800210	<b>2.805,00 €</b>

**1150HPC**

**Pince universelle HYPERCUT à grande force de coupe avec tranchants en acier fritté M2**

- Le pivot décentré rapproche le centre vers le point de coupe et augmente l'effet de levier.
- L'alignement parfait des becs et le profil affiné garantissent une prise en main optimale même dans des espaces très restreints.
- Le corps de la pince utilise un alliage acier/molybdène travaillé thermiquement pour être flexible et résistant afin de garantir une prise sûre dans toutes les conditions.



011500618  
**42,50 €**

Effort de coupe essai statique =	<b>-73%</b>
Durée de vie moyenne des pinces coupantes (test ISO 5744) =	<b>+127%</b>
Dureté des pinces coupantes en acier M2 =	<b>65HRC</b>

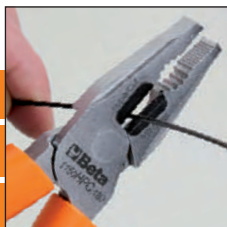

**BREVETÉ**  
- FINITION CHROMÉE  
- GRANDE FORCE DE COUPE



**1169BM/D3**

**Jeu de 1 pince universelle, 1 pince à becs demi-ronds longs et 1 pince coupante diagonale**

011690133  
**66,50 €**



**1169/D3**

**Jeu de 1 pince universelle, 1 pince à becs demi-ronds longs et 1 pince coupante diagonale**

011690053  
**54,00 €**



**1169N/D4**

**Jeu comprenant 1 pince universelle grande capacité, 1 pince à becs demi-ronds longs, 1 pince coupante chromée et 1 pince multiprise entrecroisée finition phosphatée**

011690024  
**76,50 €**



**NEW**

**1047N**



LA PINCE MULTIPRISE ENTREPASSÉE AVEC BOUTON DE RÉGLAGE DES MORS ET SYSTÈME DE VERROUILLAGE AUTOMATIQUE

DIN ISO 8976

- 1 **Mâchoire conique pour un meilleur accès dans les espaces restreints**
- 2 **Mors soumis à un processus de trempé.**  
Par induction permettant d'améliorer la durée de vie. Géométrie et angle des mors conçus pour une meilleure adhérence
- 3 **Réglable jusqu'à 23 positions.**  
Pour le modèle d'une longueur de 250mm
- 4 **Maniabilité et confort amélioré** grâce à l'ergonomie de la surface de contact permettant ainsi un effort de travail appliqué réduit
- 5 Branches en **PVC antidérapant**



**MECHANISME BREVETE**  
POUR LE RÉGLAGE DES MORS ET LE VERROUILLAGE AUTOMATIQUE



Le système exclusif du bouton de réglage permet l'ouverture, la fermeture et l'utilisation d'une seule main.

**1047N**

	L mm	A Max mm	L1 mm	S mm	g		€
<b>1047N 180</b>	180	34	30	6	216	010470018	<b>32,90 €</b>
<b>1047N 250</b>	250	42	37	8	394	010470024	<b>35,00 €</b>
<b>1047N 300</b>	300	52	43	9	524	010470030	<b>43,50 €</b>

**1048N**

**Pince multiprise entrepassée branches gainées avec PVC antidérapant**

- Branche à section triangulaire pour une surface d'appui plus confortable
- Mâchoire conique pour permettre l'accès même dans des espaces restreints
- Crémaillère en acier cémenté permettant d'assurer une meilleure résistance à l'usure
- Branches en PVC antidérapant
- Finition phosphatée
- Fabriquée en acier au chrome-vanadium

DIN ISO 8976

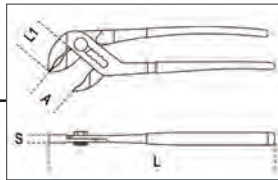

	L mm	A Max mm	L1 mm	S mm	g		€
<b>1048N 175</b>	175	36	31	11	189	010480910	<b>21,50 €</b>
<b>1048N 250</b>	250	46	38	13	354	010480915	<b>22,90 €</b>
<b>1048N 300</b>	300	60	44	14,8	554	010480920	<b>33,50 €</b>
<b>1048N 400</b>	400	96	81	19	1180	010480940	<b>53,00 €</b>

**1047N/D3**

010470053

Jeu de 3 pinces multiprises entrepassées

**105,00 €**



**ECONOMISEZ 6,40 €**  
Par rapport au prix unitaire des produits

**NEW**

**1048N/D3**

010480923

Jeu de 3 pinces multiprises entrepassées

**72,50 €**



**ECONOMISEZ 5,40 €**  
Par rapport au prix unitaire des produits

**1048VN**

Pince multiprise entrepassée vernis orange



	L mm	A Max mm	L1 mm	S mm	g	Code	€
<b>1048VN 175</b>	175	36	31	11	189	010480111	<b>17,90 €</b>
<b>1048VN 250</b>	250	46	38	13	354	010480116	<b>20,50 €</b>
<b>1048VN 300</b>	300	60	44	14,8	554	010480121	<b>30,00 €</b>

**1052**

Pince-étau universelle à mâchoires concaves



	L mm	ø Max mm	g	Code	€
<b>1052/140</b>	140	22	175	010520014	<b>18,50 €</b>
<b>1052/190</b>	190	36	360	010520019	<b>20,50 €</b>
<b>1052/240</b>	240	42	590	010520024	<b>22,50 €</b>
<b>1052/300</b>	300	55	900	010520030	<b>36,90 €</b>

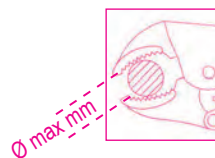

**1031/S4**

Jeu de 4 pinces pour circlips

010310000  
**75,00 €**



**1199ESD/D3**

Jeu de 3 pinces ESD comprenant 1 pince plate à bec long, 1 pince coupante axiale diagonale et 1 pince coupante semi-affleurante

011990003  
**78,00 €**



**999ESD/B4**

Jeu de 4 brucelles ESD, amagnétiques et résistantes aux acides



009990040  
**43,50 €**



### 1370



Marteau de mécanicien,  
manche en bois

UNI 778 DIN 1041  
**HICKORY**

	g	g		€
<b>1370/300</b>	300	439	013700053	<b>10,90 €</b>
<b>1370/500</b>	500	669	013700055	<b>12,90 €</b>
<b>1370/800</b>	800	949	013700058	<b>17,00 €</b>
<b>1370/1000</b>	1000	1180	013700060	<b>20,50 €</b>
<b>1370/1500</b>	1500	1722	013700065	<b>23,00 €</b>
<b>1370/2000</b>	2000	2181	013700070	<b>27,90 €</b>

### 1370T



Marteau de mécanicien,  
manche en fibre

	g	g		€
<b>1370T/300</b>	300	452	013700630	<b>15,90 €</b>
<b>1370T/500</b>	500	663	013700650	<b>17,50 €</b>
<b>1370T/800</b>	800	1017	013700680	<b>18,50 €</b>
<b>1370T/1000</b>	1000	1279	013700700	<b>23,00 €</b>
<b>1370T/1500</b>	1500	1740	013700750	<b>27,50 €</b>

### 1390



Maillet à embouts nylon,  
manche en bois

UNI 7784

	Ø mm	g		€
<b>1390/22</b>	22	134	013900022	<b>12,90 €</b>
<b>1390/28</b>	28	230	013900028	<b>16,50 €</b>
<b>1390/35</b>	35	365	013900035	<b>22,00 €</b>
<b>1390/45</b>	45	689	013900045	<b>35,00 €</b>
<b>1390/60</b>	60	1462	013900060	<b>59,90 €</b>

### 32AU

Pointeau automatique

000320160

**37,50 €**



### 31/B6N

Étui refermable  
en polyester comprenant  
6 chasse-goupilles  
non gainées

000310024

**45,00 €**

Ø 2-3-4-5-6-8 mm



### 1380T

Massette, manche en fibre



	A mm	L1 mm	g		€
<b>1380T 800</b>	35	85	800	013800308	<b>21,50 €</b>
<b>1380T 1000</b>	40	100	1000	013800310	<b>22,00 €</b>
<b>1380T 1250</b>	42	110	1250	013800312	<b>22,50 €</b>
<b>1380T 1500</b>	45	120	1500	013800315	<b>23,90 €</b>
<b>1380T 2000</b>	49	120	2000	013800320	<b>28,50 €</b>

### 35/S4

Jeu de 4 burins nervurés

000350506

**88,50 €**

L 150-200-250-300 mm



**NEW**

**412/SP25**

Jeu de 25 forets hélicoïdaux cylindriques en HSS, rectifiés

Ø 1÷13 x 0,5 mm

R ≤ 800 N/mm<sup>2</sup>  
HV ≈ 750÷820  
DIN 338



≡ 110x190x55 mm

004120425  
**128,00 €**



**415CO/SP19**

Jeu de 19 forets en acier HSS-Co 5% rectifié, série courte

Ø 1÷10 x 0,5 mm

R ≤ 1200 N/mm<sup>2</sup>  
HV ~ 800÷860  
DIN 338



≡ 115x170x40 mm

004150421  
**66,00 €**



**416/SP19**

Jeu de 19 forets en HSS avec affûtage spécial à double paire de tranchants

Ø 1÷10 x 0,5 mm



≡ 115x170x40 mm

004160419  
**88,00 €**



**416G/SP25**

Jeu de 25 forets à queue cylindrique, en acier rapide AISI M2, avec pointe étagée

Ø 1÷13 x 0,5 mm

R ≤ 900 N/mm<sup>2</sup>  
HV ~ 820÷850

**CAPACITÉ DE PERCAGE SUPÉRIEURE**



≡ 110x190x55 mm

004160525  
**255,00 €**



**NEW**

**425ES/SP3**

Jeu de 3 forets coniques étagés à queue cylindrique, en HSS-G

Ø 4÷12 ; 4÷20 ; 4÷30 mm

R ≤ 900 N/mm<sup>2</sup>  
HV 800



004250800  
**157,00 €**



≡ 98x158x18 mm

**NEW**

### 437P

004370003

Peigne / Lime pour la restauration des filetages interne et externe, droite et gauche

31,90 €

- P 0,80-1,00-1,25-1,50-1,75-2,00-2,50-3,00 mm



### 437U/09

2 kg

004370550

Kit pour la restauration des filetages endommagés

235,00 €

- M5X0,8
- M6X1,0
- M8X1,25
- M10X1,5
- M12X1,75



370x230x55 mm

### 450/C21

7 kg

004500315

Composition «spéciale industrie»

449,00 €



420x280x60 mm

	450	Ø 19-22-29-35-38-44-51-57-64-76 83-92-95-105-114 mm
	450AL	/1 - /2
	450PA	/1 - /2
	450PR	
	450AD	

### 446/C110

8,1 kg

004460060

Composition de tarauds à main et de filières rondes à pas gros et à pas fins en acier au chrome.

565,00 €

Livrée en coffret bois

- 435/0 444/1 436/1
- 435/3 444/2



430 M mm	433 M mm	440/440A M mm	441/441A M mm
2x0,4	6x0,75 - 7x0,75	2x0,4	6x0,75 - 7x0,75
3x0,5	8x0,75 - 8x1	3x0,5	8x0,75 - 8x1
4x0,7	9x0,75 - 9x1	4x0,7	9x0,75 - 9x1
5x0,8	10x0,75 - 10x1	5x0,8	10x0,75 - 10x1
6x1	10x1,25 - 11x0,75	6x1	10x1,25 - 11x0,75
7x1	11x1 - 11x1,25	7x1	11x1 - 11x1,25
8x1,25	12x0,75 - 12x1	8x1,25	12x0,75 - 12x1
9x1,25	12x1,25 - 12x1,5	9x1,25	12x1,25 - 12x1,5
10x1,5	14x1 - 14x1,25	10x1,5	14x1 - 14x1,25
11x1,5	14x1,5 - 16x1	11x1,5	14x1,5 - 16x1
12x1,75	16x1,5 - 18x1,5	12x1,75	16x1,5 - 18x1,5
14x2		14x2	
16x2		16x2	

### 1599F

Étau parallèle d'établi, forgé

- Entièrement en fonte d'acier.
- Mâchoires fraisées et trempées en surface
- Ouverture avant
- Grande profondeur de serrage

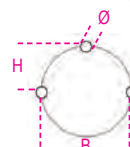
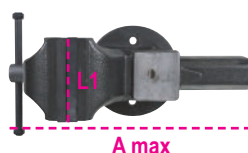

	L mm	BxH mm	Ø mm	A max mm		€
<b>1599F/100</b>	100	92x46	11	125	015990100	<b>225,00 €</b>
<b>1599F/125</b>	125	108x54	13	150	015990125	<b>279,00 €</b>
<b>1599F/150</b>	150	125x62	13	200	015990150	<b>399,00 €</b>
<b>1599F/175</b>	175	140x70	15	220	015990175	<b>539,00 €</b>

Beta  
POWERTOOLS



**1972/K12V-10**

2,3 kg 019720112

**Perceuse visseuse ultra compacte 12V**

- Double vitesse mécanique avec engrenages en acier et embrayage à 20 positions
- Couple jusqu'à 30 Nm et 1300 tours/min (400 tours/min en 1ère vitesse) ; perce des diamètres jusqu'à 10 mm dans l'acier et 20 mm dans le bois
- Batteries de 2Ah avec indicateur de charge sur le corps de la machine
- Poignée ergonomique antidérapante
- LED frontale
- Mandrin autoserrant de 10 mm
- Clip pour ceinture droite/gauche
- Sélecteur vissage-dévisissage-blocage (pour le transport)
- **Fournie dans un coffret rigide avec 2 batteries au lithium-ion de 2 Ah et chargeur rapide (50 min)**



316x254x96 mm

109,00 €



**Ultra compacte** : seulement 170 mm de longueur ;  
**Ultra légère** : seulement 1,1 kg avec batterie et parfaitement équilibrée

**1972/K20V+SMER**

019720024

**Kit complet 20V comprenant 1 perceuse à percussion + corps de meuleuse BMC**

Kit comprenant :

- **1972/K20V-13BMC**

Perceuse à percussion 20V brushless, 80 Nm, mandrin automatique 13 mm, 2 vitesses.

**Livrée dans un coffret rigide avec 2 batteries (4 Ah) et un chargeur rapide.**

- **1986/20V-125BMC**

Meuleuse d'angle 20V brushless avec interrupteur coulissant, diamètre de disque 125/115 mm, protection contre le redémarrage accidentel, carter de protection manipulable sans outils et poignée supplémentaire.

**Livrée dans un coffret rigide, sans batteries ni chargeur, uniquement le corps de la machine.**



490x370x125 mm

490x370x125 mm



349,00 €



**ECONOMISEZ 99,00 €**  
Par rapport au prix unitaire des produits

**NEW**

**OBTENEZ 6 BOITES (300 PIÈCES)  
À PRIX PROMOTIONNEL!**

**Ø 115 mm - ACIER**



**A36S** DISQUES A TRONCONNER  
A EPAISSEUR FINE  
Moyeu plat

**320,00 €**  
(1,07 € le disque)



**INCLUS POUR VOUS**

**Beta** Meuleuse d'angle  
**1956 115-750W**  
avec une valeur nette **49,50 €**

**750W**



	Diamètre	Épaisseur	Quantités	
<b>300 AB000010115+750W</b>	115	1,0	300.	110010300
<b>300 AB000010117+750W</b>	115	1,2	300.	110010302
<b>300 AB000010119+750W</b>	115	1,6	300.	110010301

**Ø 125 mm - ACIER ET ACIER INOXYDABLE**



**A46U** DISQUES A TRONCONNER  
A EPAISSEUR FINE  
Moyeu plat

**480,00 €**  
(1,60 € le disque)



**INCLUS POUR VOUS**

**Beta** Meuleuse d'angle  
**1956 125-1400W**  
avec une valeur nette **109,00 €**

**1400W**



	Diamètre	Épaisseur	Quantités	
<b>300 AB000330125+1400W</b>	125	1,0	300.	110330320
<b>300 AB000330126+1400W</b>	125	1,2	300.	110330322
<b>300 AB000330128+1400W</b>	125	1,6	300.	110330321

**332**

**Mini coupe-tubes pour tubes cuivre et alliages légers**  
Idéal pour les endroits exigus



	L mm	Ø mm / "		€
<b>332</b>	59	3÷16 1/8"÷5/8"	003320001	<b>15,90 €</b>
<b>332/2</b>	63	3÷28 1/8"÷1"1/8"	003320003	<b>17,90 €</b>

**376**

**Clé serre-tubes modèle suédois tête inclinée à 90°**



	L mm	Ø"	Ø mm		€
<b>376 320</b>	320	1" gas	34	003760032	<b>33,50 €</b>
<b>376 410</b>	410	1 1/2" gas	49	003760041	<b>44,00 €</b>
<b>376 550</b>	550	2" gas	60	003760055	<b>67,00 €</b>
<b>376 630</b>	630	3" gas	90	003760063	<b>123,00 €</b>

**1750KG10**

**10 kg** 017500100

**Pompe à graisse à levier de 10 kg, avec tuyau à haute pression de 2 m**

**133,00 €**

- Dotée d'un raccord pivotant pour ne pas étrangler le tuyau
- Corps de pompage en aluminium moulé sous pression avec soupape de déchargement

3 niveaux différents de pression réglables:  
- 4 g à 275 bars  
- 7 g à 206 bars  
- 9 g à 137 bars



**342**

003420030

**Coupe-tubes PVC à cliquet pour tubes plastiques**

**36,00 €**



**363**

**Clé serre-tubes modèle américain en alliages légers**



	L mm	Ø"	Ø mm		€
<b>363 350</b>	350	2" gas	60	003630035	<b>46,00 €</b>
<b>363 450</b>	450	2 1/2" gas	76	003630045	<b>62,00 €</b>
<b>363 600</b>	600	3" gas	90	003630060	<b>106,00 €</b>
<b>363 900</b>	900	5" gas	140	003630090	<b>198,00 €</b>
<b>363 1200</b>	1200	6" gas	165	003630120	<b>210,00 €</b>

**345SB**

003450010

**Ebavureur à lame tournante**

**15,90 €**



**1750**

017500500

**Pompe à graisse à levier, 500 cc**

**29,50 €**



# PINCE À RIVETER

Ø mm	1741TR					1741					1740B 280					1740B 330					1741U										
	2,4	3,2	4	4,8	5	6,4	2,4	3,2	4	4,8	5	6,4	2,4	3,2	4	4,8	5	6,4	2,4	3,2	4	4,8	5	6,4	2,4	3,2	4	4,8	5	6,4	
ALUMINIUM	•	•	•	•	X	X	•	•	•	•	•	X	•	•	•	•	•	X	X	•	•	•	•	•	•	•	•	•	•	•	•
ACIER	•	•	•	X	X	X	•	•	•	•	•	X	•	•	•	•	•	X	X	•	•	•	•	•	•	•	•	•	X	X	X
INOX	•	•	•	X	X	X	•	•	•	X	X	X	•	•	•	•	•	X	X	•	•	•	•	•	•	•	•	•	X	X	X

## 1741TR

Pince à riveter à tête rotative, avec 4 embouts interchangeables

- Tête rotative à 360° pour travailler dans des environnements difficiles d'accès.

017410410

26,00 €

## 1740B

Pince à riveter compacte gros effort

- Rapport de levier optimisé assurant une meilleure compacité et un plus grand confort d'utilisation.
- Tête réglable pour tirer le rivet avec 2 à 5 mouvements des bras.

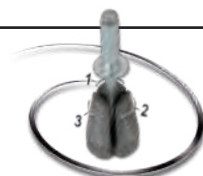

**3 GRIFFES : MEILLEURE PRISE DU RIVET**



	L mm	g		€
1740B 280	280	650	017400280	51,00 €
1740B 330	330	1000	017400330	59,90 €

## 1741

Pince à riveter avec 4 embouts interchangeables

017410003

24,90 €

## 1741U

Pince à riveter ultra compacte avec réglage de l'effort, fournie avec 4 embouts

017410450

31,50 €



**COMPACTE ET LÉGÈRE**



**3 GRIFFES : MEILLEURE PRISE DU RIVET**

# RECHARGEABLE SANS FIL



	LUMENS	BATTERIE	TEMPS DE CHARGE	AUTONOMIE	IP/IK
<b>1833XSW</b>	80 - 250 (LED SMD)	3,7V 700 mAh, 2.59 Wh Li-ion	2h 1839BRW ou câble	2 - 8h	IP54; IK07
<b>1833MW</b>	5 - 30 - 400 - 1000 (LED SMD)	3,7V 2.600 mAh, 9.62 Wh Li-ion	6h 1839BRW 4h câble	2- 200h	IP68; IK07
<b>1836AW</b>	30 - 200 - 400 (principale LED COB) 400 (spot LED COB)	3.7 V, 1500 mAh, 5.55 Wh Li-ion	2,5h 1839BRW ou câble	Principale: 4-18h Spot: 4h	IP65; IK07
<b>1836BW</b>	225 - 250 - 500 (principale + spot 500 lumen LED SMD) 20 (Lumière rouge LED SMD)	3.6V, 3000 mAh Li-ion	6h 1839BRW 4,5h câble	Lumière principale + spot : 2.5h Lumière principale : 4h Spot : 4h Lumière rouge : 18h	IP65; IK06

## 1833XSW



### Torche d'inspection LED sans fil rechargeable

- Supports magnétiques sur la base et sur l'arrière
- Boucle pour ceinture
- Câble USB-C inclus



 018330011

**32,50 €**

 

## 1833MW



### Torche LED haute luminosité sans fil rechargeable

- 4 intensités lumineuses
- Support magnétique au dos
- Câble USB-C inclus



 018330013

**58,50 €**

 

## 1836AW



### Lampe frontale à LED sans fil rechargeable

- Double émission de lumière
- Câble USB-C inclus



 018360051

**48,90 €**

## 1836BW

### Lampe frontale LED rechargeable, avec lumière rouge et capteur sans contact ON/OFF

- Capteur sans contact marche/arrêt
- Câble USB-C inclus
- Indicateur de charge de la batterie



 018360201

**60,50 €**

**NEW**

## RECHARGEABLE SANS FIL (☺)

	LUMENS	BATTERIE	TEMPS DE CHARGE	AUTONOMIE	IP/IK
<b>1838/13LED-W</b>	430 (frontal LED SMD) 90 (spot LED SMD)	3,6V, 6.000 mAh Li-Ion	10,5h 1839BRW 5h câble	Lumière principale + spot : 4h Lumière principale : 5h Spot : 10h	IP65; IK07
<b>1838SW</b>	250 - 500 - 1000 (frontal LED COB) 200 (spot LED SMD)	3.6V 3.350 mAh Li-ion	6,5h 1839BRW 4,5h câble	Lumière principale : 2-8h Spot : 7h	IP65; IK07
<b>1838POCKET</b>	160 - 400 - 800 (principale LED COB) 250 (spot LED SMD)	3.7V 2.600 mAh Li-ion	4,5h 1839BRW 4h câble	Lumière principale : 3-9h Spot : 4,5h	IP65; IK07

**1838/13LED-W**

018380112

**Lampe LED haute luminosité, sans fil rechargeable**

- Double émission de lumière
- Câble USB-C inclus
- Indicateur de charge de la batterie
- Crochet orientable
- Base magnétique
- 2 supports magnétiques latéraux

93,50 €

**NEW****1838SW**

018380142

**Lampe articulée à LED, orientable avec base magnétique et rechargeable**

- Double émission de lumière
- Base orientable à 180°
- Corps en caoutchouc antiglisse
- Double crochet orientable
- Base et arrière magnétique
- Câble USB-C inclus

65,00 €

**1838POCKET**

018380080

**Spot de poche articulé à LED, orientable, à double faisceau lumineux, avec base magnétique et rechargeable**

- Double émission de lumière
- Angle d'éclairage:
  - lumière principale: 160°
  - lumière spot: 18°
- Orientable à 210°
- Corps en caoutchouc antiglisse
- Base magnétique
- Câble USB-C inclus

45,90 €

**1839BRW**

018390002

**Base de recharge par induction, compatible avec les lampes 1833XSW, 1833MW, 1836AW, 1836BW, 1838/13LED-W, 1838SW, 1838POCKET**

- 2 emplacements de charge avec fixation magnétique pouvant être utilisées simultanément
- Support amovible pour la recharge par induction du téléphone portable
- LED indicateur du niveau de charge
- Puissance d'entrée max.: 10W x2
- Entrée: AC 100-240V 50/60Hz
- Sortie: DC 12V 1.5A  
DC 9V 2A  
DC 5V 3A
- Port USB-C
- IP20
- IK0

62,50 €



- **Peut être fixé au mur par:**  
3 aimants puissants à l'arrière  
2 emplacements pour l'insertion de vis



## KIT SANS FIL ((o))

Le kit de recharge sans fil permet de disposer de produits aux fonctionnalités différentes, ce qui permet d'obtenir une base de recharge organisée et pratique.

### 1839W/P1

018390800

**Kit lampes sans fil 1833MW, 1836AW, avec base de recharge compatible 1839BRW**

145,00 €

- Torche LED haute luminosité rechargeable sans fil **1833MW**
- Lampe frontale à LED rechargeable sans fil **1836AW**
- Base de recharge sans fil **1839BRW** compatible avec les lampes du kit



018390805

### 1839W/P2

**Kit lampes sans fil 1838SW, 1838POCKET, avec base de recharge compatible 1839BRW**

152,00 €

- Lampe articulée à LED rechargeable sans fil **1838SW**
- Lampe de poche articulée à LED rechargeable sans fil **1838POCKET**
- Base de recharge sans fil **1839BRW** compatible avec les lampes du kit



**ECONOMISEZ 24,90 €**

Par rapport au prix unitaire des produits

**NEW**

### 1838FLASHPRO

018380301

**Projecteur LED rechargeable et ultra-compact**

142,00 €

- 3 intensités lumineuses : LED SMD 1200 - 1000 - 800 lumens
- Batterie rechargeable : Li-Ion, 3,6 V, 10000 mAh
- Rechargeable via un adaptateur secteur 5V 4A USB-C
- Livré avec câble 5V 4A USB-C et adaptateur secteur
- Indicateur de charge de la batterie
- Temps de charge : 7,45 h
- Autonomie : 1200 lumens 8,5 h / 1000 lumens 9,5 h / 800 lumens 11,5 h
- IP65 ; IK07



### 1838AM

018380400

**Lampe d'inspection LED rechargeable, articulée, orientable à 180°, avec base magnétique pivotante et crochet**

69,50 €

- Double émissions lumineuses :
  - avant: LED COB, 60-700 lumens, peut être ajustée grâce à un variateur
  - spot (tête): LED SMD, 120 lumens, interrupteur ON-OFF
- Avec port USB-C
- Batterie Li-ion rechargeable 3.6V 2600mAh
- Fourni avec chargeur 100-240V / 50-60Hz
- Temps de charge: 4h
- Autonomie de la batterie: front: 2.5-16h / spot (tête): 10h
- Indicateur de niveau de batterie à 3 LED
- Articulée, orientable à 180° (± 90° par rapport à l'axe)
- Base magnétique (avec aimant en néodyme), orientable à 90°
- Crochet de base pivotant



**NEW**

**1838SLIM**

Lampe fine articulée rechargeable à 3 LEDs

**3 émissions lumineuses**

- Avant: 100/200 lumens
- Derrière: 180 lumens
- Tête (spot): 80 lumens

- Base magnétique
- Temps de recharge : 2,5h
- Autonomie : 2-3,5h/ spot 3h
- IP54; IK07
- L 307 mm

**1838F**

Lampe LED magnétique rechargeable avec tête flexible et double émission lumineuse

**• Double émission lumineuse :**

- Principale : 32 intensités lumineuses LED COB 50 - 500 lumens
- Spot (tête) : LED SMD, 120 lumens
- Batterie rechargeable : Li-Ion 3,7 V, 2600 mAh
- Recharge via le port USB-C
- Câble USB-C inclus
- Temps de charge : 4 h
- Autonomie :
  - Principale : 2 h
  - Spot : 9,5 h
- Base magnétique
- Crochet orientable à 90°
- Indicateur de charge de la batterie à 3 LEDs
- IP54; IK07

**NEW****1838CLAMP**

Projecteur rechargeable à pince avec faisceau lumineux réglable et 4 intensités lumineuses

- **4 intensités lumineuses :**
  - 1600 lumens - Mode ultra-intense
  - 700 lumens - Mode intense
  - 300 lumens - Mode normal
  - 100 lumens - Mode éco
- Batterie rechargeable : Li-Ion 3,7 V, 5 200 mAh
- Rechargeable par câble USB-C (inclus)
- Orientable à 360°
- Temps de charge : 3,5 h
- Autonomie :
  - 3 h - Mode ultra-intense
  - 5 h - Mode intense
  - 8,5 h - Mode normal
  - 24 h - Mode éco
- Indicateur de niveau de batterie à 3 LED
- Avec pince intégrée, se fixe facilement partout
- Aimant magnétique sur l'arrière
- IP65; IK07

**NEW****1838PN**

Lampe stylo LED rechargeable

**• Double émissions lumineuses :**

- principale et spot
- 3 intensités lumineuses : LED COB principale 350 et 175 lumens spot : LED CMS 120 lumens
- Batterie rechargeable : Li-Ion 3,7 V, 1600 mAh
- Temps de charge : 2,5h
- Autonomie de la batterie : Lampe principale : 6/3h Spot : 6h
- Base magnétique
- Clip ceinture/poche magnétique
- IP65 ; IK07
- Câble USB-C inclus

**1838COMPACT**

Lampe LED compacte rechargeable

**• Double émission lumineuse :**

- principale et spot
- 3 intensités lumineuses : LED COB principale : 300 et 120 lumens Spot LED CMS : 150 lumens
- Batterie rechargeable : Li-Ion 3,7 V, 1500 mAh
- Temps de charge : 2,5h
- Autonomie de la batterie : Lampe principale : 7/3,5h Spot : 6h
- Clip ceinture/poche
- IP65; IK07
- Câble USB-C inclus



**1691MG**

Mètre à ruban aimanté boîtier ABS antichoc bi-matières  
 Ruban en acier  
 Classe de précision : II



	L m	S mm		€
<b>1691MG/5</b>	5	25	016910405	<b>9,70 €</b>
<b>1691MG/8</b>	8	25	016910408	<b>13,50 €</b>
<b>1691MG/10</b>	10	25	016910410	<b>14,90 €</b>

**1650**

Pied à coulisse en acier inoxydable  
 trempé dans un étui en cuir

- Précision au 1/20e
- Blocage à ressort



	A Max mm	L mm	B mm	G mm		€
<b>1650/150</b>	150	235	40	0,05-1/128	016500001	<b>42,50 €</b>
<b>1650/200</b>	200	290	49	0,05-1/128	016500002	<b>55,50 €</b>

DIN 862  
 UNI EN ISO 13385-1

**1651DGTB**

Pied à coulisse numérique  
 précision au 1/100e

- Précision au 1/100e
- Blocage grâce à une vis sur la coulisse
- Conversion mm/pouces
- Mise à zéro dans n'importe quelle position
- Tige de profondeur carrée jusqu'à 300 mm
- Étui rigide de rangement en matière plastique

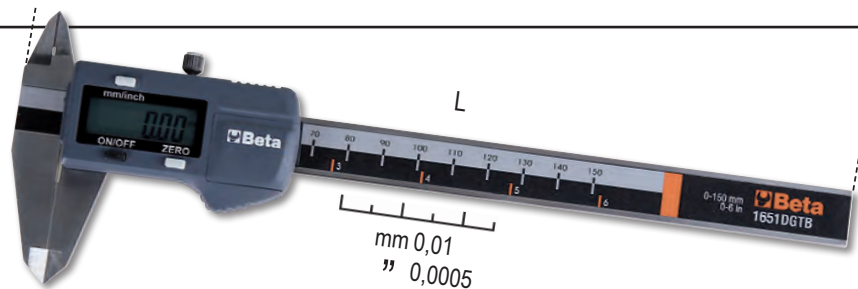

	A Max mm	L mm	B mm	G mm		€
<b>1651DGTB 150</b>	150	235	40	0,01-0,0005	016510211	<b>71,50 €</b>
<b>1651DGTB 200</b>	200	285	50	0,01-0,0005	016510212	<b>92,90 €</b>
<b>1651DGTB 300</b>	300	400	60	0,01-0,0005	016510213	<b>122,00 €</b>

DIN 862  
 UNI EN ISO 13385-1

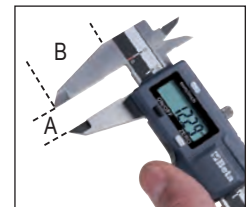

**1695XS**

Niveau de poche avec base en "V"  
 magnétique en aluminium profilé  
 2 feuilles incassables  
 précision : 1 mm/m

- Idéal pour tuyaux et sections rondes
- Fourni avec clip ceinture



016950250  
**8,90 €**

**1687/S4**

Jeu de 4 pointes de précision  
 avec manche



016870150  
**16,50 €**

## 1693L 40

**Télémètre laser multifonction, 40 m avec niveaux de positionnement**

**MESURES :**

- mesure de distance
- mesure continue ou mesurage minimum

**FONCTIONS :**

- Addition/soustraction
- Mesure de surfaces
- Mesure du volume
- Mesure de variable indirecte (mesure de Pythagore)
- Mesure de l'inclinaison

Arrêt automatique

Durée batterie : jusqu'à 5.000 mesures

Étui souple en toile (inclus)

**DONNÉES TECHNIQUES :**

- Champ de mesure : 0,05 ÷ 40 m (0.2in ÷ 131f)
- Sélection échelle : m, in, ft
- Précision : ±1,5 mm (±0.06 in)
- Classe laser : 2
- Nbre de mesures mémorisables : 99
- Batteries : AAA 2 x 1.5V

**NIVEAUX DE POSITIONNEMENT**



40 m

016930040

104,00 €

IP54



## 1693M 80

**Télémètre laser multifonction, 80 m**

**MESURES :**

- mesure de distance simple
- mesure continue ou mesurage minimum

**FONCTIONS :**

- addition/soustraction
- mesure de la zone
- mesure du volume
- Mesure indirecte (mesure de Pythagore)
- Mesure de l'inclinaison

Arrêt automatique

Durée batterie : jusqu'à 4.000 mesures

Étui souple en toile (inclus)

**DONNÉES TECHNIQUES :**

- Champ de mesure : de 0,05 à 80 m (de 0,2 pouces à 229 pieds)
- Sélection échelle : m, pouces, pieds
- Précision : ±1,5 mm (± 0,06 pouces)
- Classe Laser : 2
- Mémorisation mesures : 99
- Batteries : AAA 2 x 1,5 V



80 m

016930080

146,00 €

IP54



## 1696T

**Niveaux en aluminium profilé base magnétique avec 3 fioles à bulles incassables**

- Base profilée en V
- Précision : 0,5 mm/m
- Avec fenêtre verticale de lecture



	L mm	H mm	S mm		€
<b>1696T 600</b>	600	66	28	016960506	<b>51,00 €</b>
<b>1696T 800</b>	800	66	28	016960508	<b>56,90 €</b>
<b>1696T 1000</b>	1000	66	28	016960510	<b>59,90 €</b>
<b>1696T 1200</b>	1200	66	28	016960512	<b>74,90 €</b>



**1760/IR500**

017600350

**Thermomètre digital à infrarouge avec système de pointage laser double**

**108,00 €**



**500 °C**



**CARACTÉRISTIQUES TECHNIQUES**

Plage de températures : -50 à 500 °C (-22 à 932 °F)  
 Résolution afficheur : 0,1 °C (0,1 °F)  
 Émissivité : 0,1 à 1 Réglable  
 Précision : -50 à 20 °C (+/- 3 °C);  
 20 à 500 °C (+/- 2 % ou 2 °C)  
 Résolution optique (D:S) : 12:1  
 Auto-extinction : environ 10 secondes  
 Température d'exercice : 0 à 50 °C  
 Température de stockage : -20 à 60 °C  
 Alimentation : 1 pile 9 V

**1760PA/AC-DC**

017600000

**Pince ampèremétrique et multimètre digital**

**225,00 €**



**1000 A**



**SPÉCIFICATIONS :**

Tension CC: 0.1mV à 600V  
 Tension CA: 0.1mV à 600V  
 Courant AC: 0.01A à 1000A  
 Courant CC: 0.01A à 1000A  
 Résistance: 0.1Ω à 40MΩ  
 Capacité: 0.001nF à 40 μF  
 Fréquence: 0.001kHz à 4kHz  
 Température: -40°C à 1000 °C  
 -40°F à 1832°F

**1760/RMS**

017600020

**Multimètre digital industriel précis et solide, avec caoutchouc externe antidérapant et antichoc**

**205,00 €**

- Étanchéité à l'eau IP67
- Entrées protégées
- Sélection automatique d'échelle
- Afficheur grandes dimensions avec rétroéclairage bleu
- Sonde de température de type K (fournie)
- Extinction automatique
- Base en caoutchouc porte-terminal pour un plus grand confort d'utilisation
- Pointes à double isolation 1000V, longueur 1 m
- Fourni avec étui souple
- CAT IV 600V/ CAT III 1000V
- Valeur efficace vraie TRUE RMS



	Plage de mesure	Précision de base
Tension AC/DC	110mV - 600V ±0.8%	- ±2% rdg
Courant AC/DC	110μA - 10A ±1.5%	- ±2% rdg
Résistance	110Ω - 40MΩ ±1.2%	- ±2.5% rdg
Capacité	11nF - 40mF ±5%	- ±10% rdg (jusqu'à 11mF)
Fréquence	1100Hz - 110 MHz ±1.2%	- ±1.5% rdg
Température	-32°C - +1000°C ±3%	- ±5% rdg
Test diodes	3V dc ±10% rdg	
Test continuité	<30 Ω	

**1760S**

017600022

**Multimètre digital compact, affichage valeur TRUE RMS**

**59,90 €**

- Protection IP40
- Sélection automatique d'échelle
- Affichage en grandes dimensions avec rétroéclairage bleu afin de faciliter la lecture
- Arrêt automatique
- Indication de batterie déchargée
- Fourni avec étui souple
- CAT III 600V



**Spécifications :**  
 Tension CC : 200 mV-2/20/200/600V  
 Tension CA : 100/600V  
 Courant CC : 200 mA-10 A  
 Courant CA : 0,01-10 A  
 Résistance : 200Ω - 2/20/200 kΩ - 2 MΩ  
 Essai diodes : 0.4 à 0.7 V dc  
 Alimentation : 2 piles 1,5V type AAA

**1608**

016080001

**Pince à cosses préisolées, avec régulateur de pression**

**83,90 €**

**0,5÷6 mm<sup>2</sup>**



**1606T**

016060005

**Pince à sertir auto-ajustable pour cosses cylindriques**

**199,00 €**

**0.1÷10 mm<sup>2</sup>**



### 16091/C6

016090300

Pince à sertir avec 6 matrices interchangeables

138,00 €

## 6en1



RÉGLABLE, AVEC MÉCANISME DE DÉGAGEMENT RAPIDE

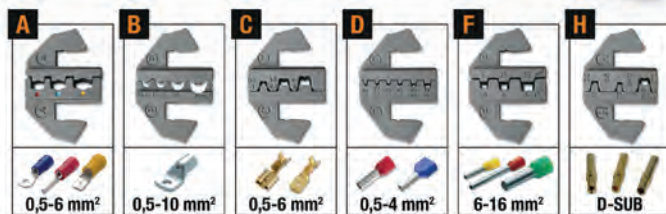

#### 6 types de matrices différentes :

- pour cosses mâles pré-isolées à oeillet, à embout et à serrage rapide, 0,5 à 6 mm<sup>2</sup>
- pour cosses non isolées, 0,5 à 10 mm<sup>2</sup>
- pour cosses femelles et mâles non isolées, 0,5 à 6 mm<sup>2</sup>
- pour cosses tubulaires pré-isolées, 0,5 à 4 mm<sup>2</sup>
- pour cosses tubulaires pré-isolées, 6 à 16 mm<sup>2</sup>
- pour cosses non isolées, type Sub-D

**NEW**

### 1149F

011490010

Pince à dénuder frontale autoréglable, avec dispositif de coupe

12,50 €



0,2÷6 mm<sup>2</sup>

### 1128 X-PRO

BM1325

Ciseaux d'électricien à lames courtes, microdenture et dénudeur de fils

28,00 €

- Lames en acier inoxydable
- Gorge permettant de dénuder les fils
- Microdenture sur un côté



**NEW**

### 1128 X-PRO EVO

BM1330

Ciseaux d'électricien à lames courtes, microdenture et dénudeur de fils

25,00 €

- Lames en acier inoxydable
- Gorge permettant de dénuder les fils
- Microdenture sur un côté



**NEW**

### 1609B

4,2 kg

016090101

Pince à sertir mécanique

219,00 €

- Pour cosses en cuivre non isolées de 10 à 120 mm<sup>2</sup>
- Poignées en caoutchouc antidérapant
- Axe interne avec section en "H" pour un passage optimal du poinçon

10÷120 mm<sup>2</sup>



L 600 mm

# 1778MT

## L'OUTIL MULTIFONCTIONS AVEC EMBOUTS ET ÉTUI



### 1778MT

**Outils multifonctions avec embouts et étui**

**9 outils pour un total de 22 fonctions :**

- Pince universelle
- Grande lame
- Lame ondulée
- Monture de scie
- Lime
- Ouvre-boîte/Ouvre-bouteille
- Ciseaux
- Porte-embouts
- Tournevis Phillips®

**ADAPTÉ À CHAQUE SITUATION !**

017780055  
**65,90 €**



11 embouts + douille + pince à épiler



Règle 100 mm + Règle, 4"



Déploiement facile des accessoires



Boutons de déverrouillage de l'outil

### 1726N

**Monture de scie à métaux avec système de tension de la lame dans la poignée**

- Manche en alliage d'aluminium bi-matière avec revêtement de protection
- Compartiment intégré pour lames de rechange
- Lame inclinable jusqu'à 55° et 90°, avec système de fixation intégré



**NEW**

017260040  
**25,50 €**

### 1729MF

**Scie multifonction**

- Lame pour métal denture de 24 TPI
- Lame pour plaques de plâtre denture de 6 TPI
- Double lame pour plastique denture de 11 TPI et pour bois denture 16 TPI

017290500  
**16,00 €**



### 1772M

**Cutter de sécurité à lame rétractable, (fourni avec 4 lames)**

- Lame rétractable automatiquement grâce à un système ressort
- Corps en alliage moulé sous pression
- Retire-agrafes intégré dans le manche

017720040  
**12,90 €**



### 1771BM

**Cutter à lame sécable 18 mm, avec 6 lames à rechargement automatique**

017710050  
**14,50 €**



### 1778SOS

017780080

**Couteau de survie avec fonction marteau brise-vitre et coupe-ceinture de sécurité** avec étui

21,90 €

- Avec clip et étui en tissu avec passe-ceinture
- Manche en aluminium anodisé
- Cran de sécurité



### 1128BAX

011280088

**Ciseaux d'électriciens à double effet, avec profil évaseur en acier inoxydable revêtu en DLC**

22,50 €

- Grande dureté superficielle des lames (résistance à l'abrasion et maintien de l'affûtage dans le temps)
- Faible coefficient de frottement (glissement et puissance de coupe)
- Fournis avec étui en plastique articulé



**Profil évaseur:** conçus pour élargir les trous sur plastique de 13 à 25 mm

### 1128BMX

011280051

**Ciseaux d'électricien microdenture lames droites en acier inoxydable**

12,50 €



### 1128FXS

011280095

**Ciseaux d'électricien évaseur, lames droites en acier inoxydable avec micro-denture, gorge coupe-câble et pince à sertir pour cosses tubulaires**

26,50 €

- Étui articulé accrochable à la ceinture
- Branches bi-matières
- Embout anti-dévisage



**• Profil évaseur:** conçus pour élargir les trous sur plastique de 13 à 21 mm



### 1128BSX

011280061

**Ciseaux d'électricien avec profil évasé gradué avec étui**

21,00 €

- Conçus pour élargir les trous sur les boîtes de dérivation en plastique
- Étui articulé accrochable à la ceinture
- Branches bi-matières
- Axe anti-desserrement



### 1600Q 10

016000010

**Clé articulée cruciforme double pour tableautiers**

25,90 €

- Carré de 5 / 6-7 / 8-9 mm
- Triangle de 5-6-7 / 8-9 / 10 mm
- Ailettes 3-5 mm
- Hexagone 1/4"
- Carré mâle 1/4"



**1134S**

011340030

**Coupe-câble à cliquet**

- Bruni et équipé de poignées antidérapantes en PVC
- **Le réducteur permet d'appliquer une force élevée d'une seule main.**

98,90 €



L mm	mm	mm <sup>2</sup>
255	32	400



**1134B**

011340050

**Coupe-câble à cliquet**

- Bruni et équipé de poignées antidérapantes en PVC
- **Le réducteur permet d'appliquer une force élevée d'une seule main.**

138,00 €



L mm	mm	mm <sup>2</sup>
275	53	500



**NEW**

**LE KIT IDÉAL POUR LES ÉLECTRICIENS**

**1233MQF/D4-FX**

012330905

**Jeu comprenant 4 tournevis slim isolés et 1 ciseaux d'électricien 1128FX**

• **1233MQF/D4**

Jeu de 4 tournevis slim isolés  
1234MQF/LP 4x100-5,5x125 mm  
1232MQF PH1x75-PH2x100 mm

• **1128FX**

Ciseaux d'électricien lames droites en acier inoxydable avec micro-denture, gorge coupe-câble et pince à sertir pour cosses tubulaires

54,00 €



## 1233MQF/D6

Jeu de 6 tournevis slim isolés

1234MQF/LP ● 3x100-4x100-5,5x125 mm  
1232MQF ⊕ PH0x60-PH1x75-PH2x100 mm

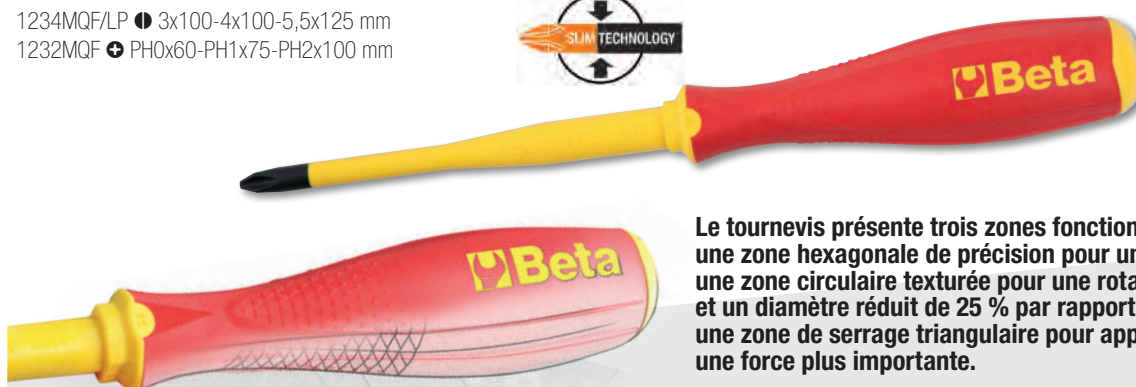

Le tournevis présente trois zones fonctionnelles :  
une zone hexagonale de précision pour un contrôle précis,  
une zone circulaire texturée pour une rotation rapide  
et un diamètre réduit de 25 % par rapport à la série 1273MQ,  
une zone de serrage triangulaire pour appliquer  
une force plus importante.

012330606

47,50 €

EN 60900



⚡ 1000 V

**NEW**

## 1273MQ/D6

Jeu de 6 tournevis isolés

1274MQ ● 3x100-4x100-5,5x125 mm  
1272MQ ⊕ PH0x60-PH1x80-PH2x100 mm



012730851

48,90 €

EN 60900



⚡ 1000 V

## 1128MQ

Ciseaux d'électriciens lames  
en acier inoxydable  
avec micro-denture

011280101

35,00 €

⚡ 1000 V

IEC 60900



## 1169MQ/D2

Jeu comprenant  
1 pince universelle et 1 pince  
coupante diagonale isolées

011690152

67,00 €



1150MQ 180 mm

1082MQ  
160 mm

⚡ 1000 V

EN 60900



## 920MQ/C16

Coffret comprenant 9 douilles 6 pans,  
3 douilles tournevis pour vis 6 pans creux  
et 4 accessoires

5,2 kg

009200917

565,00 €

	920MQ/A	○ 8-10-12-13-14-17-19-22-24 mm
	920MQ/21	135 mm
	920MQ/22	264 mm
	920MQ/55A	
	920MQ/T	
	920MQ/PE	○ 5-6-8 mm

12"



16x

⚡ 1000 V

IEC 60900



420x280x60 mm

**LES OUTILS EN ACIER INOXYDABLE SONT STÉRILISABLES EN AUTOCLAVE À 121°**

**C04TSS/7**

**Servante mobile d'atelier à 7 tiroirs en acier inoxydable**

- 7 tiroirs de 570 x 410 mm montés sur glissières à billes de précision.
- 4 roues de Ø 125 mm : 2 fixes et 2 pivotantes équipées d'un frein.
- Serrure centralisée frontale.
- Structure 100% acier inoxydable.
- Roues, supports, intérieur des tiroirs et glissières en acier inoxydable.
- Palette d'ouverture des tiroirs en aluminium.



63 kg 024003077

**1.729,00 €**  
Éco-contribution 8,19 € Montant Total **1.737,19 €**

n°	Max
6	83 mm 25 kg
1	170 mm 30 kg

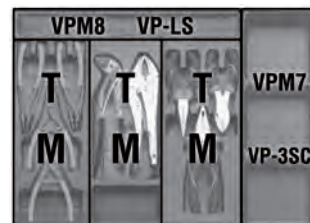
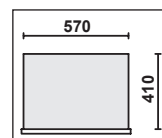

**C20TSS**

**Boîte à outils 5 cases en acier inoxydable AISI 304, vide**

peut être utilisée dans des milieux critiques ou dans des zones où aucun niveau de contamination n'est admis. Elle résiste à la rouille et aux principaux agents acides. Elle est stérilisable en autoclave à 121°.



4 kg 021203001

**193,00 €**

**42INOX/SC8**

**Support compact de 8 clés mixtes en acier inoxydable**

8-10-11-12-13  
14-15-17-19 mm



**NEW**

000420388

**127,00 €**

**96TINOX/S8**

**Jeu de 8 clés mâles 6 pans en T haute performance, avec acier inoxydable**

Ø 2,5-3-4-5-6-7-8-10 mm

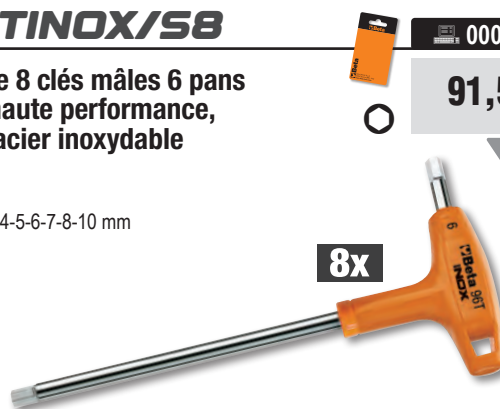

**8x**

000961954

**91,50 €**

**1203INOX/D8**

**Jeu de 8 tournevis en acier inoxydable**

1290INOX ● 2,5x50-3x75-4x100-5,5x150-6,5x150 mm  
1292INOX ⊕ PH0x60-PH1x80-PH2x100 mm



**Beta** *evox*

**NEW**

012030408

**54,00 €**

## 9710

### LUBRIBETA

**Débloquant multifonctions  
7 en 1**

1. Débloquant;
2. Lubrifiant;
3. Détergent, dégraissant;
4. Protecteur antirouille;
5. Désoxydant pour contacts électriques;
6. Hydrofuge;
7. Antigel.

Ne contient pas de silicone.



		€
<b>9710 (1)</b>	097100040	<b>6,60 €</b>
<b>9710 (2)</b>	097101040	

## 9752

### ZINC 98%

**Zinc clair**

À haut pouvoir couvrant, idéal pour galvaniser les pièces métalliques. Fortement adhésif, forme un film élastique de couleur très claire, semblable à la galvanisation à chaud. Particulièrement résistant à l'oxydation, à l'abrasion et aux agents atmosphériques. Peut être surverni. Ne coule pas.



		€
<b>9752 (1)</b>	097520040	<b>6,20 €</b>
<b>9752 (2)</b>	097521040	

## 9841R

### RED SEAL

**Mastic de joints  
en silicone rouge**

- Résiste à des températures jusqu'à 300°C
- L'applicateur pratique permet une répartition facile (monocouche), précise et uniforme du produit.

Convient parfaitement pour les portes de fours, les plaques, les systèmes de chauffage, les thermostats, les pompes, les tuyaux de chauffage, les pièces de moteur non soumises à de la haute pression et les applications nécessitant une résistance à des températures élevées.

**RÉSISTE À DES  
TEMPÉRATURES  
JUSQU'À 300°C**

098410020  
**15,90 €**



## 9841N

### BLACK SEAL

**Mastic de joints  
en silicone noir**

- Résiste à des températures jusqu'à 240°C
- L'applicateur pratique permet une répartition facile (monocouche), précise et uniforme du produit.

Convient parfaitement pour les carters d'huile, les pompes à huile, les carters, les boîtes de vitesses, les pièces de moteur non soumises aux hautes pressions et les applications nécessitant une résistance à des températures élevées.

**RÉSISTE À DES  
TEMPÉRATURES  
JUSQU'À 240°C**

098410120  
**17,00 €**



## 1749AC

**Pistolet à haute poussée  
pour scellants chimiques**

017490005  
**26,90 €**



## 1749A

**Pistolet à silicone  
modèle professionnel,  
tube en aluminium**

017490010  
**30,50 €**



# ENROULEURS

Chaque enrouleur est équipé d'un support mural pivotant à 180° ainsi que d'un support supplémentaire permettant la connexion et la déconnexion rapide de celui-ci.



## ENROULEURS DE CÂBLES 180°

- Longueur du câble hors caisson: 1 m
- Le mécanisme du rack peut être désactivé pour garder le câble tiré
- Longueur du câble enroulé: 15 m

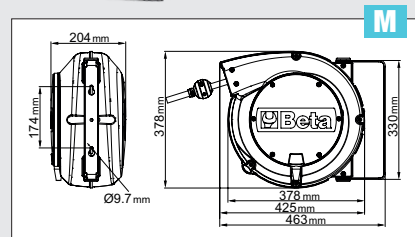
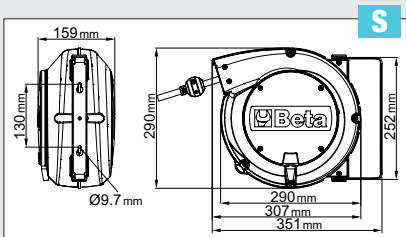

### 1842 15-H05/LED

018420821  
**199,00 €**

Enrouleur de câble automatique avec lampe d'inspection LED, 100-240Vac

- Avec transformateur de sécurité 230/12V
- Câble H05VV-F 2x1,0 mm<sup>2</sup>

S



### 1845 15-H07

018450367  
**269,00 €**

Enrouleur de câble automatique, avec câble 3Gx2,5 mm<sup>2</sup>

- Câble 3Gx2,5 mm<sup>2</sup>
- Avec interrupteur de protection thermique
- Puissance max. (enroulée) : 1500W (230V-20 °C)
- Puissance max. (déroulé) : 3000W (230V-20 °C)

M



### 1844 15-H05

Enrouleur de câble automatique avec 3Gx1.5 mm<sup>2</sup> câble

- Câble 3Gx1,5 mm<sup>2</sup>
- Avec interrupteur de protection thermique
- Puissance max. (enroulée) : 1500W (230V-20 °C)
- Puissance max. (déroulé) : 2500W (230V-20 °C)

S

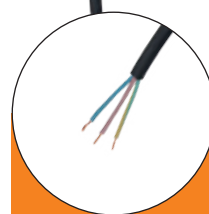

1844 15-H05

Enrouleur de câble automatique avec câble



1844 15-H05/SCK

Enrouleur de câble automatique, avec prise et fiche de type SCHUKO



1844 15-H05/3SCK

Enrouleur de câble avec 3 SCHUKO type, prise et fiche

		€
1844 15-H05	018440315	131,00 €
1844 15-H05/SCK	018440316	138,00 €
1844 15-H05/3SCK	018440319	142,00 €



## ENROULEURS DE TUYAUX

- Pression de service max. : 15 bars
- Tuyau en polyuréthane tressé
- Plage de température de fonctionnement: -5 °C / +50 °C

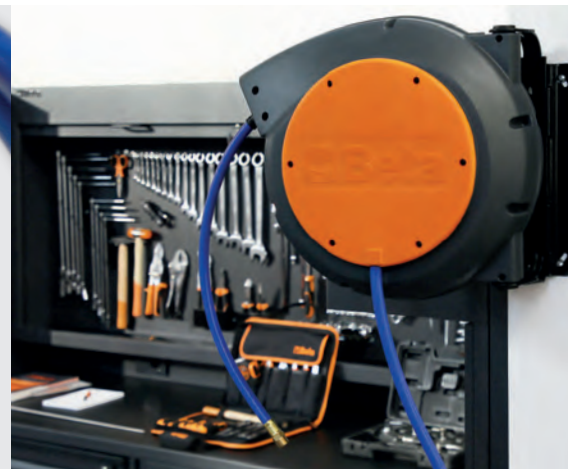
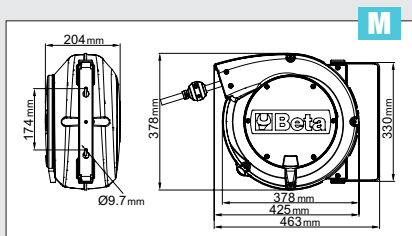
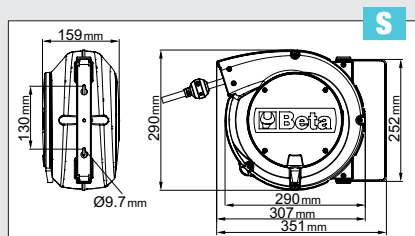

### 1900S 8X10

019000080

Enrouleur de tuyau à ressort automatique, avec tuyau 8x12 mm

87,90 €

- Longueur du tuyau 10 m



Ø GAS BSP 1/4"

### 1900M 8X15

019000085

Enrouleur de tuyau à ressort automatique, avec tuyau 8x12 mm

120,00 €

- Longueur du tuyau 15 m



Ø GAS BSP 1/4"

### 1900M 10X15

019000115

Enrouleur de tuyau à ressort automatique, avec tuyau 10x14 mm

131,00 €

- Longueur du tuyau 15 m



Ø GAS BSP 3/8"

### 1900M 12X15

019000125

Enrouleur de tuyau à ressort automatique, avec tuyau 12x16 mm

175,00 €

- Longueur du tuyau 15 m



Ø GAS BSP 1/2"

**1547/C6**

**Coffret métallique  
comprenant 2 extracteurs  
à fausses billes**

Roulements :  
1547/1  
6011-6014, 6206-6211, 6303-6308,  
6403-6405

1547/2  
6004-6010, 6200-6205, 6300-6304



420x185x60 mm

3 kg 015470006

191,00 €



**1545/CSM**

**Coffret d'extracteur 1542/1 avec 5 extracteurs  
à pinces à prise intérieure 1544**  
en coffret métallique

2,4 kg 015450011

375,00 €



265x180x45 mm

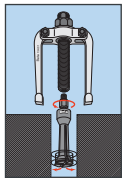

	A mm	C mm
1544/1	9÷12	0,80
1544/2	13÷17	1,15
1544/3	16÷21	1,70
1544/4	20÷25	1,65
1544/5	25÷30	2,00



**1430/S5**

**Jeu d'extracteurs  
de goujons en acier allié**

014300105

18,00 €

M3÷M18  
1430/1-1430/2-1430/3  
1430/4-1430/5



110x150x40 mm

**1500N**

**Extracteur universel  
à 2 griffes coulissantes**

	A min÷max mm	L mm	L1 mm	● mm	A1 mm	015000600	€
<b>1500N/0</b>	18÷65	70	100	15	110	015000600	<b>52,00 €</b>
<b>1500N/1</b>	23÷70	100	130	17	130	015000601	<b>54,50 €</b>
<b>1500N/2</b>	23÷100	100	130	17	160	015000602	<b>58,90 €</b>
<b>1500N/3</b>	35÷140	150	190	20	230	015000603	<b>98,90 €</b>
<b>1500N/4</b>	35÷190	150	190	20	280	015000604	<b>105,00 €</b>
<b>1500N/5</b>	43÷250	205	295	27	360	015000605	<b>199,00 €</b>
<b>1500N/6</b>	43÷320	205	295	27	430	015000606	<b>219,00 €</b>

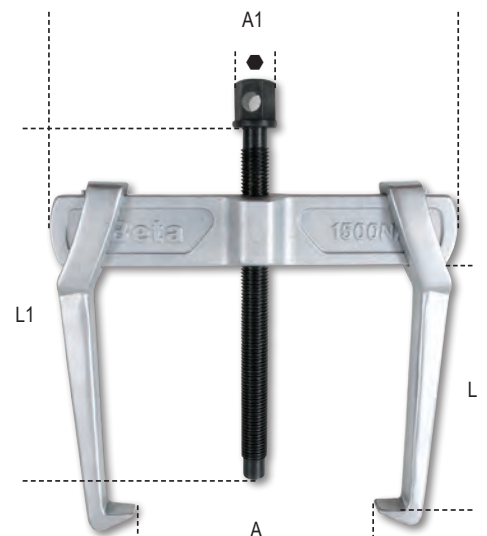

## 1852R1750/N

5 kg

018520176

### Coffret pistolet à chaleur par induction

- Chauffe et débloque les boulons, les écrous, les moyeux et les roulements particulièrement grippés sans utiliser de flammes
- Permet de chauffer tout type de métal ferromagnétique

#### Données techniques :

- tension d'entrée : 230V AC, 50/60 Hz
- courant d'entrée : max. 7,5 A
- puissance : max. 1.75 kW

#### AVANTAGES

- 1 Économie de temps : chauffe rapide et grande précision
- 2 Sécurité anti-incendie : ne génère pas de flammes, sécurité maximale pour l'opérateur
- 3 Pratique : utilisable avec une seule main et les serpentins sont facilement interchangeables

#### Domaine d'application:

- Automotive
- Maintenance industrielle
- Industrie aéronautique
- Industrie navale
- Industrie pétrochimique



480x370x130 mm

989,00 €



**NOUVEAU SERPENTIN AJOUTÉ AU COFFRET**  
d'une valeur tarif de 134,00 €

Un serpentín de contact	
2 serpentins avant de diamètres 19 et 26 mm pour le déblocage des écrous	
Un serpentín plat pour réchauffer les surfaces	
Un serpentín flexible de 800 mm de longueur	

**NEW**

## 1852RL3700

11,5 kg

018520370

### Centrale portable de chauffe par induction, 3,7 kW équipée d'un refroidissement par liquide

La centrale de chauffe par induction portable avec refroidissement par liquide est la solution parfaite pour chauffer rapidement et efficacement les matériaux ferromagnétiques et conducteurs. Son inducteur d'une longueur de 2m permet une polyvalence remarquable et s'adapte aux exigences de travail les plus complexes.

#### Avantages :

- Gain de temps : chauffe rapide et extrêmement précise
- Sécurité incendie : ne produit pas de flammes, sécurité optimale pour l'utilisateur
- Fonctionnel : s'utilise d'une seule main et les bobines sont facilement interchangeables.

#### Données techniques :

- Tension d'entrée : U1 230 V 50/60 Hz
- Courant d'entrée : I1 16 A
- Puissance Max : P2max 2400 W

240 mm  
200 mm  
440 mm



2.859,00 €

#### Domaine d'application:

- Automotive/réparation de véhicules
- Poids Lourds / Agricole
- Industrie ferroviaire et navale
- Installation de chauffage et de tuyauterie
- Maintenance générale

**NEW**

## 961N

009610030

### Vidéoscope électronique avec sonde flexible et rotative

- Écran LCD TFT 5"
- Peut être utilisé avec des cartes SD
- Enregistrement vidéo et photo
- 4 LED
- Alimentation par un port USB (batterie intégrée)
- Sonde rotative
- Haute résolution

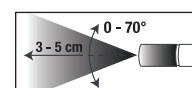
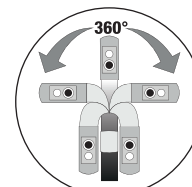

315,00 €



**1895**

**Cuves de lavage à ultrasons avec fonction spéciale de dégazage**

- À travers le réchauffement du liquide et avec l'action des ultrasons, permet de nettoyer efficacement les pièces de rechange et les pièces métalliques en général (injecteurs, carburateurs, vannes etc.)
- Ecran numérique avec réglage de la température et du temps de lavage
- Double fonction lavage : "soft" et "normal"
- Pour un nettoyage général, il suffit d'utiliser de l'eau à une température de 50/60 °C
- Pour un nettoyage plus profond, ajouter des solutions détergentes non moussantes spéciales pour cuves à ultrasons
- La fonction de dégazage accélère l'évacuation de l'air dans tout le volume de la cuve en augmentant l'efficacité des ultrasons

	<b>1895 6</b>	<b>1895 13</b>	<b>1895 27</b>	<b>1895 157</b>
Capacité cuve	6 l	13 l	27 l	157 l
Robinet de vidange	✓	✓	✓	✓
Puissance	150 Watt	300 Watt	500 Watt	2160 Watt
Puissance de réchauffement	300 Watt	400 Watt	500 Watt	5000 Watt
Réglage température	0÷80 °C	0÷80 °C	0÷80 °C	30÷110 °C
Réglage temps de lavage	0-99 minutes	0-99 minutes	0-99 minutes	0-59 minutes
Fréquence	40 kHz	40 kHz	40 kHz	28 kHz - 40 kHz
Alimentation	220/230V	220/230V	220/230V	220/380V
Dimensions	330x180x310 mm	350x325x320 mm	530x330x380 mm	840x640x750 mm
Dimensions réservoir	300x155x150 mm	325x235x145 mm	500x300x200 mm	700x500x450 mm



		€
<b>1895 6</b>	018950060	<b>495,00 €</b>
<b>1895 13</b>	018950130	<b>759,00 €</b>
<b>1895 27</b>	018950270	<b>1.069,00 €</b>



**1895 157** 018950357 **4.535,00 €**

**1898/C**

**Pulvérisateur 25 l mobile**

- Double fonction : pulvérisation et moussage
- Réservoir en acier peint
- Buse en acier inoxydable
- Tuyau anti-enchevêtrement
- Manomètre sur le réservoir
- Indicateur de niveau du réservoir

**Données techniques :**

- Capacité du réservoir : 25 l
- Longueur du tuyau d'alimentation : 5 m
- Pression de service maximale : 4 à 5 bars
- Longueur de la buse : 0,65 m
- Pression maximale du réservoir : 8 bars



018980940 **179,00 €**

**1889N**

**Bac de rétention en acier pour la manutention et le stockage pour 2 fûts de 200 l**

- Facile à transporter grâce à un chariot élévateur ou un transpalette
- Peint entièrement à chaud avec de la poudre époxy, pour permettre une résistance accrue aux produits chimiques
- Capacité cuve: 235 l



330 mm  
740 mm  
1210 mm



018890220 **399,00 €**

# 3027N PRESSE HYDRAULIQUE AVEC PISTON MOBILE



Presse hydraulique de table avec piston mobile

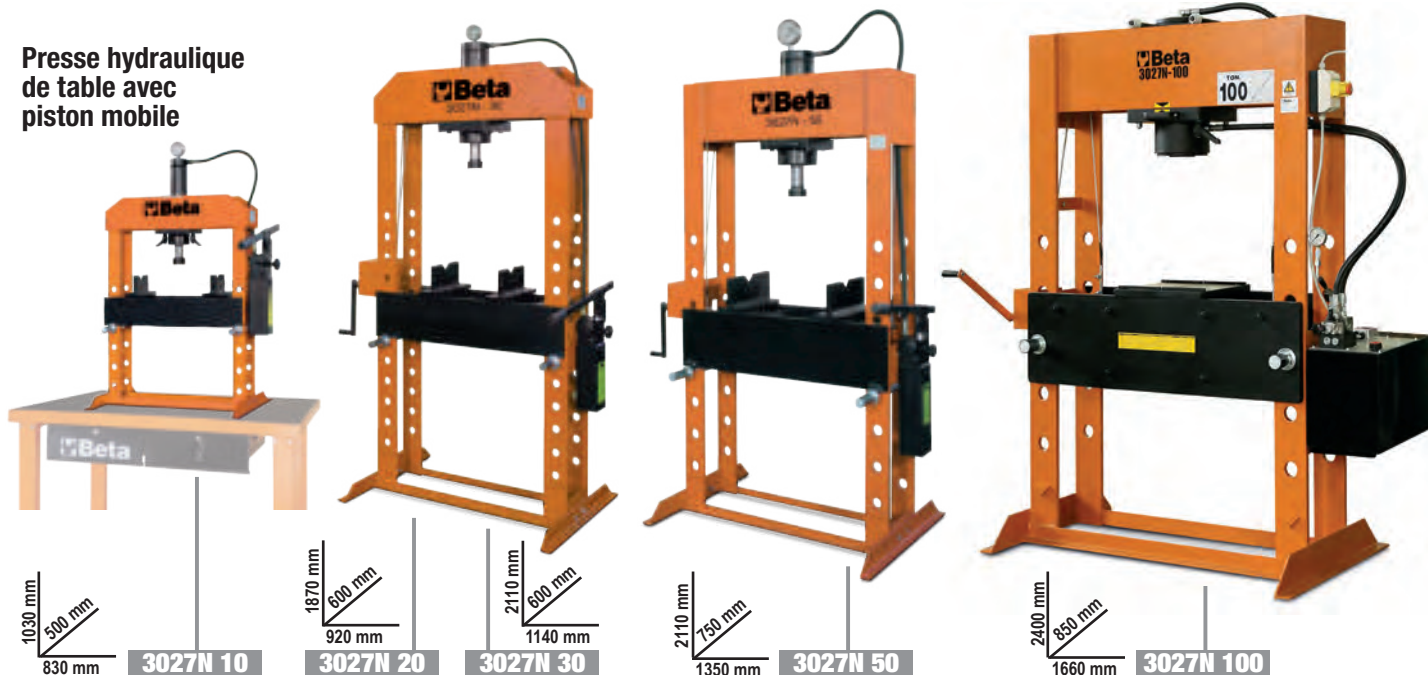

1030 mm  
500 mm  
830 mm

**3027N 10**

1870 mm  
600 mm  
920 mm

**3027N 20**

2110 mm  
600 mm  
1140 mm

**3027N 30**

2110 mm  
750 mm  
1350 mm

**3027N 50**

2400 mm  
850 mm  
1660 mm

**3027N 100**



	kg		€
<b>3027N 10</b>	100	030270101	<b>1.135,00 €</b>
<b>3027N 20</b>	130	030270102	<b>1.475,00 €</b>
<b>3027N 30</b>	230	030270103	<b>2.609,00 €</b>
<b>3027N 50</b>	350	030270105	<b>3.959,00 €</b>
<b>3027N 100</b>	1100	030270110	<b>11.320,00 €</b>

	3027N 10	3027N 20	3027N 30	3027N 50	3027N 100
Capacité maximum	10 t	20 t	30 t	50 t	100 t
Pompe manuelle à 2 vitesses	✓	✓	✓	✓	X
Piston mobile	✓	✓	✓	✓	✓
Sécurité hydraulique en cas de surcharge	✓	✓	✓	✓	✓
Manomètre	✓	✓	✓	✓	✓
Série de prismes en V inclus	✓	✓	✓	✓	✓
Treuil	X	X	✓	✓	✓

## 3025N 1,0

99 kg 030250110

Grue hydraulique pliable avec pompe à double effet

- Capacité maximale: 1 t
- 4 positions de charge: 300-600-800-1000 kg
- Avec limiteur de charge et tige chromé
- Vitesse de descente contrôlée
- Roues en nylon
- Hauteur maximale: 2420 mm



**1.310,00 €**



## 3025N/PF

030250111

Pince de levage de fûts

- Les broches robustes de support permettent des performances fiables dans le temps
- Les longues mâchoires assurent un maintien ferme sur plusieurs typologies de fûts.

**325,00 €**



**Élingue plate**



**8150**

1T, VIOLET, double couche, boutons renforcés, en polyester haute ténacité (PES) EN 1492-1

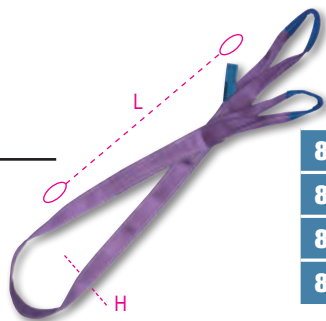

	L m	H mm		€
<b>8150 1-T1</b>	1	30	081500010	<b>4,50 €</b>
<b>8150 2-T1</b>	2	30	081500020	<b>5,50 €</b>
<b>8150 3-T1</b>	3	30	081500030	<b>7,70 €</b>
<b>8150 4-T1</b>	4	30	081500040	<b>10,00 €</b>

**8153**

2T, VERT, double couche, boutons renforcés, en polyester haute ténacité (PES) EN 1492-1

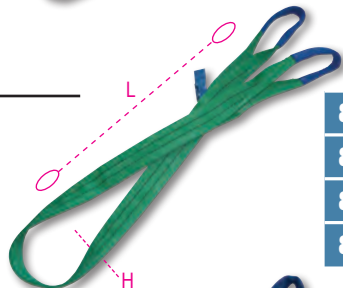

	L m	H mm		€
<b>8153 1-T2</b>	1	60	081530010	<b>6,60 €</b>
<b>8153 2-T2</b>	2	60	081530020	<b>10,00 €</b>
<b>8153 3-T2</b>	3	60	081530030	<b>13,00 €</b>
<b>8153 4-T2</b>	4	60	081530040	<b>17,00 €</b>

**8156**

3T, JAUNE, double couche, boutons renforcés, en polyester haute ténacité (PES) EN 1492-1

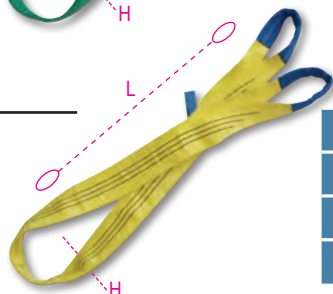

	L m	H mm		€
<b>8156 2-T3</b>	2	90	081560020	<b>14,50 €</b>
<b>8156 3-T3</b>	3	90	081560030	<b>21,00 €</b>
<b>8156 4-T3</b>	4	90	081560040	<b>25,50 €</b>
<b>8156 6-T3</b>	6	90	081560060	<b>35,00 €</b>

**8181 6/B4**

Sac contenant 4 sangles à cliquet 8181, d'une longueur de 6 m en polyester haute ténacité (PES) et crochets simples



L m	LC kg
6	1000



081810916

**44,00 €**

**8182 8,5/B2**

Sac contenant 2 sangles à cliquet 8182, d'une longueur de 8,5 m en polyester haute ténacité (PES) et crochets simples



L m	LC kg
8,5	2000



081821885

**38,50 €**

**8190**

**Tendeur de chaîne d'arrimage à cliquet avec deux crochets Grade 8**

EN12195/3



- Permettent la mise en sécurité de charges importantes, par tension de chaînes en acier.
- Aptes aux charges avec surfaces irrégulières et risque de coupe.
- Permettent un nombre inférieur d'éléments de fixation par rapport aux rubans en polyester.
- Éléments portants respectant la norme EN1677 (Grade 8).

- Données techniques :
- coefficient de sécurité : 2
  - traitement thermique : bonification
  - code lot de fabrication
- Certificats disponibles :
- Spécification produit
  - Rapport d'essai type 2.2 UNI EN10204
  - Certificat de contrôle type 3.1 UNI EN10204

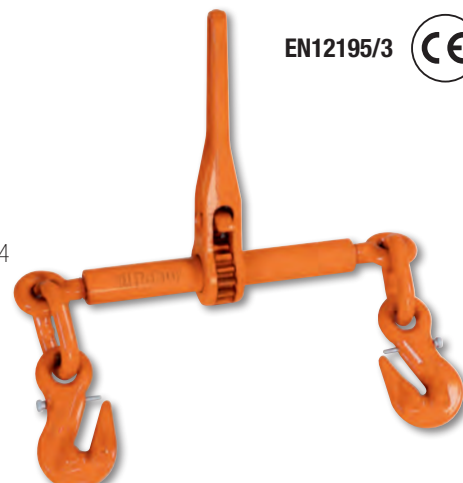

<b>NEW</b>	Ø mm	LC daN	Ø mm	LC daN		€
<b>8190 8</b>	8	4000	X	X	081900008	<b>33,00 €</b>
<b>8190 10</b>	10	6300	8	4000	081900010	<b>49,50 €</b>

# ÉLINGUES CHÂÎNES DE LEVAGE



- Facteur de sécurité : 4
- Plaque d'identification de l'élingue chaîne
- Déclaration de conformité
- Spécifications techniques du produit

## 2 BRINS



WLL ton	L m	Ø	grade	Crochet CLEVIS	Crochet CLEVIS €	Crochet SELF-LOCK	Crochet SELF-LOCK €
1,6	1	6	G8	080970001	82,50 €	080970201	102,00 €
1,6	2	6	G8	080970002	98,00 €	080970202	118,00 €
1,6	3	6	G8	080970003	122,00 €	080970203	143,00 €
1,6	4	6	G8	080970004	145,00 €	080970204	169,00 €
<b>NEW</b> 2	1	6	G10	080971001	108,00 €	080971201	133,00 €
<b>NEW</b> 2	2	6	G10	080971002	129,00 €	080971202	154,00 €
<b>NEW</b> 2	3	6	G10	080971003	161,00 €	080971203	186,00 €
<b>NEW</b> 2	4	6	G10	080971004	190,00 €	080971204	219,00 €
<b>NEW</b> 3,5	1	8	G10	080971041	141,00 €	080971241	174,00 €
<b>NEW</b> 3,5	2	8	G10	080971042	182,00 €	080971242	213,50 €
<b>NEW</b> 3,5	3	8	G10	080971043	225,00 €	080971243	259,00 €
<b>NEW</b> 3,5	4	8	G10	080971044	269,00 €	080971244	299,00 €
4,25	1	10	G8	080970051	165,00 €	080970251	199,00 €
4,25	2	10	G8	080970052	209,00 €	080970252	249,00 €
4,25	3	10	G8	080970053	255,00 €	080970253	289,00 €
4,25	4	10	G8	080970054	305,00 €	080970254	349,00 €

Les photos sont données à titre indicatif : voir les données dans le tableau.

## 4 BRINS



WLL ton	L m	Ø	grade	Crochet CLEVIS	Crochet CLEVIS €	Crochet SELF-LOCK	Crochet SELF-LOCK €
2,36	1	6	G8	080980001	172,00 €	080980201	209,00 €
2,36	2	6	G8	080980002	209,00 €	080980202	255,00 €
2,36	3	6	G8	080980003	249,00 €	080980203	289,00 €
2,36	4	6	G8	080980004	289,00 €	080980204	335,00 €
<b>NEW</b> 3	1	6	G10	080981001	219,00 €	080981201	269,00 €
<b>NEW</b> 3	2	6	G10	080981002	269,00 €	080981202	329,00 €
<b>NEW</b> 3	3	6	G10	080981003	319,00 €	080981203	370,00 €
<b>NEW</b> 3	4	6	G10	080981004	375,00 €	080981204	435,00 €
4,25	1	8	G8	080980041	225,00 €	080980241	285,00 €
4,25	2	8	G8	080980042	279,00 €	080980242	335,00 €
4,25	3	8	G8	080980043	345,00 €	080980243	399,00 €
4,25	4	8	G8	080980044	419,00 €	080980244	470,00 €
<b>NEW</b> 5,3	1	8	G10	080981041	289,00 €	080981241	369,00 €
<b>NEW</b> 5,3	2	8	G10	080981042	369,00 €	080981242	435,00 €
<b>NEW</b> 5,3	3	8	G10	080981043	449,00 €	080981243	515,00 €
<b>NEW</b> 5,3	4	8	G10	080981044	549,00 €	080981244	615,00 €

Les photos sont données à titre indicatif : voir les données dans le tableau.

**8143**

**Palans manuels à chaîne**

- Modèle professionnel réalisé avec des matériaux de haute qualité
- Connectable à un point fixe ou à des dispositifs mobiles (voir références 8147S ci-jointes)
- Frein automatique à double cliquet
- Crochet rotatif avec dispositif de sécurité
- Coefficient de sécurité 4



**TUV CERTIFICATION EN 13157**

	WLL t	L m	kg		€
<b>8143 0,5T</b>	0,5	3	9,2	081430005	<b>140,00 €</b>
<b>8143 1T</b>	1	3	11,7	081430010	<b>164,00 €</b>
<b>8143 2T</b>	2	3	19,5	081430020	<b>239,00 €</b>
<b>8143 3T</b>	3	3	19,5	081430030	<b>295,00 €</b>

**8146**

**Palans à levier**

- Modèle professionnel répondant à la norme EN13157, facile à installer et à utiliser
- Frein automatique à double cliquet pour garantir les meilleures conditions de sécurité
- Crochet rotatif avec dispositif de sécurité

Certificats disponibles :  
 • Certificat du fabricant  
 • Déclaration de conformité CE  
 • Rapport d'essai UNI EN10204 type 2.2



PORTABLE ET LÉGER

**TUV CERTIFICATION EN 13157**

	WLL t	L m	kg		€
<b>8146 0,75T</b>	0,75	1,5	6,7	081460008	<b>169,00 €</b>
<b>8146 1,5T</b>	1,50	1,5	11,2	081460015	<b>240,00 €</b>

**8146C**

**Palans à levier compact**

	WLL t	L m	kg		€
<b>8146C 0,25T</b>	0,25	1,5	2,5	081460002	<b>156,00 €</b>



**8145VX**

**Palans à chaîne manuels et compacts**

- Données techniques :
- Coefficient de sécurité : 4
  - Plaque d'identification de série

Certificats disponibles :  
 • Certificat du fabricant  
 • Déclaration de conformité CE  
 • Rapport d'essai UNI EN10204 type 2.2  
 • Spécifications techniques du produit

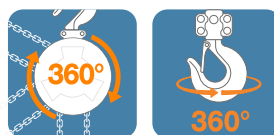
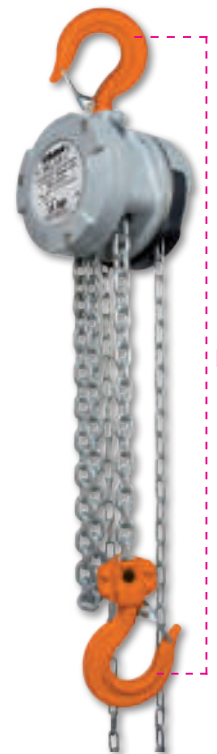

**TUV CERTIFICATION EN 13157**

	WLL kg	L m	kg		€
<b>8145VX 125</b>	125	3	2,5	081450001	<b>171,00 €</b>
<b>8145VX 500</b>	500	3	4,5	081450005	<b>199,00 €</b>

**NEW**

**8149B**

**Sac en tissu noir pour chaîne de levage**



	8143 t	8143 L m
8149B 12x35	0,5	3/6
	1	3/6
	1,5	3/6
	2	3/6
8149B 14,5x45	3	3
	3	6
	5	3/6
	10	3

	FxC mm		€
<b>8149B 12X35</b>	120x350	081490612	<b>19,80 €</b>
<b>8149B 14,5X45</b>	145x450	081490614	<b>24,00 €</b>

**NEW**

## 8147S

### Chariot à pousser pour palans manuels

Adapté à la fixation et au déplacement horizontal des palans sur des poutres structurales telles que, par exemple, IPN, IPB, IPE, HEA, HEB, au moyen de la création d'un point d'ancrage sûr.

- Caractéristiques techniques :
- coefficient de sécurité : 4
  - plaque d'identification du numéro de série

- Certificats disponibles :
- Certificat du fabricant
  - Déclaration de Conformité CE
  - Rapport d'essai type 2.2 UNI EN10204
  - Spécifications techniques du produit

	WLL t	L Min÷Max mm	ø F mm		€
<b>8147S 0,5T</b>	0,5	50÷220	25	081470005	<b>112,00 €</b>
<b>8147S 1T</b>	1	58÷220	30	081470010	<b>144,00 €</b>
<b>8147S 2T</b>	2	66÷220	40	081470020	<b>183,00 €</b>



EN 13157

## 8148

### Treuil manuel à câble, corps en alliage d'aluminium avec levier de commande, câble et crochet



EN 13155



L 20/30 m

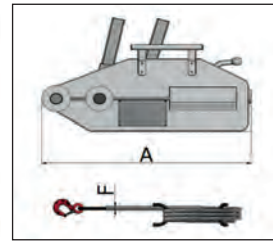

- Coefficient de sécurité: 4:1
- Plaque d'identification série
- Spécification produit

- Certificats disponibles :
- Certificat du fabricant
  - Déclaration de conformité CE
  - Rapport d'essai UNI EN10204 type 2.2

	WLL t	L m	A mm	ø f mm		€
<b>8148 0,8X20M</b>	0,8	20	426	8,3	081480008	<b>248,00 €</b>
<b>8148 1,6X20M</b>	1,6	20	545	11	081480016	<b>385,00 €</b>
<b>8148 3,2X20M</b>	3,2	20	660	16	081480032	<b>645,00 €</b>

## 8135

### Pinces de levage pour plaque d'acier équipées d'œillet de levage articulés

- Caractéristiques techniques :
- Facteur de sécurité: 3
  - Plaque d'identification série

- Certificats disponibles :
- Certificat du fabricant
  - Déclaration de conformité CE
  - Rapport d'essai UNI EN10204 type 2.2
  - Spécifications techniques du produit



EN 13155

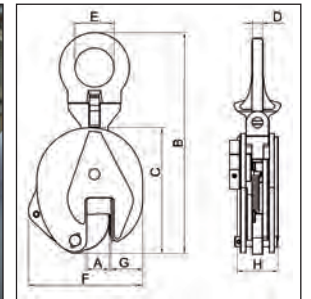

Charge Minimale d'Utilisation égale à 10% de la Charge Maximale d'Utilisation (CMU)

	max WLL t	A mm	kg		€
<b>8135 0,75T</b>	0,75	0-15	2	081350005	<b>86,00 €</b>
<b>8135 1,0T</b>	1,0	0-20	5	081350010	<b>118,00 €</b>
<b>8135 2,0T</b>	2,0	0-25	8	081350020	<b>173,00 €</b>
<b>8135 3,0T</b>	3,0	0-30	15	081350032	<b>294,00 €</b>
<b>8135 5,0T</b>	5,0	0-50	23	081350050	<b>415,00 €</b>

max WLL (t)	Dimensions mm						
	B	C	D	E	F	G	H
0,75	205	125	10	27	105	35	40
1,0	290	170	12	48	145	45	56
2,0	375	205	17	67	175	56	56
3,0	425	237	20	75	215	60	78
5,0	480	262	20	80	232	65	90

1927P

2 kg 019270008

12" Clé à chocs réversible en matériau composite

CE 219,00 €

- Légère et équilibrée pour une plus grande facilité d'utilisation
- Commande d'inversion grâce à un bouton
- 3 niveaux de réglage de la puissance de vissage
- Échappement de l'air par la poignée

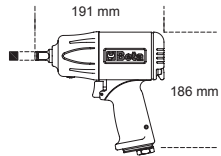

ULTRA PUISSANTE 1750 Nm

Vitesse à vide	tours/min	7.500
Mécanisme à percussion		Double frappe
Couple de serrage maximum	Nm	1750
Capacité vis/écrou	Cl 8.8	M24 ● 36 mm
Capacité vis/écrou	Cl 12.9	M20 ● 30 mm
Filetage d'arrivée d'air	GAS	1/4"
Pression d'utilisation	bar	6,2
Ø intérieur du tuyau d'air	mm	10
Consommation d'air moyenne	l/min	290

1927P/K3

4 kg 019270118

Coffret comprenant 1 clé à chocs réversible 1927P et 3 douilles à chocs gainées

239,00 €

720LC 17-19-21 mm

12" CE



350x305x86 mm

1927E

2,4 kg 019270005

12" Clé à chocs réversible en matériau composite

CE 88,00 €

- Mécanisme à double frappe
- Commande d'inversion grâce à un bouton
- 3 niveaux de réglage de la puissance de vissage
- Échappement de l'air par la poignée
- Poignée amortissant les vibrations

Vitesse à vide	tours/min	7.000
Mécanisme à percussion		Double frappe
Couple de serrage maximum	Nm	750
Capacité vis/écrou	Cl 8.8	M22 ● 36 mm
Capacité vis/écrou	Cl 12.9	M18 ● 30 mm
Filetage d'arrivée d'air	GAS	1/4"
Pression d'utilisation	bar	6,2
Ø intérieur du tuyau d'air	mm	10
Consommation d'air moyenne	l/min	140

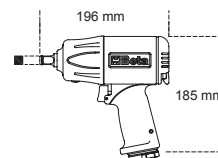

1927C

2,4 kg 019270006

12" Clé à chocs réversible en matériau composite

CE 145,00 €

- Mécanisme à double frappe
- Légère et bien équilibrée permettant une utilisation aisée.
- Commande d'inversion grâce à un bouton
- 3 niveaux de réglage de la puissance de vissage
- Échappement de l'air par la poignée
- Poignée amortissant les vibrations

Vitesse à vide	tours/min	9.000
Mécanisme à percussion		Double frappe
Couple de serrage maximum	Nm	950
Capacité vis/écrou	Cl 8.8	M22 ● 34 mm
Capacité vis/écrou	Cl 12.9	M18 ● 27 mm
Filetage d'arrivée d'air	GAS	1/4"
Pression d'utilisation	bar	6,2
Ø intérieur du tuyau d'air	mm	10
Consommation d'air moyenne	l/min	125

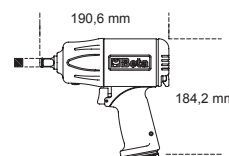

OIL  
LESS

# CLÉ À CHOCS RÉVOLUTIONNAIRE NE NÉCESSITE PAS DE LUBRIFICATION



La clé à chocs 1927OLS, ENTièrement conçue, développée ET FABRIQUÉE PAR BETA UTENSILI, s'appuie sur le système OIL-LESS, toute nouvelle innovation dans les outils pneumatiques : elle permet de faire fonctionner la clé à chocs sans faire de lubrification périodique, garantissant ainsi une longévité accrue et des performances élevées.

ENGINEERED by  
**Beta**



Son assemblage minutieusement étudié, l'alignement micrométrique des pièces intérieures et l'utilisation de matériaux premium permettent d'optimiser sa durée de vie sans lubrification.



**1927OLS**

2,5 kg 019270010

**12"** Clé à chocs SANS HUILE avec corps en alliage d'aluminium

439,00 €

- Mécanisme à double frappe
- Commande d'inversion grâce à un bouton

## BREVET EN INSTANCE

La clé à chocs OIL-LESS transmet un couple élevée – soit 1750 Nm –, ce qui la rend polyvalente pour toutes les applications.



- 1 Équilibré et puissante, avec **une durée de vie inégalée**
- 2 **Trois différents niveaux de puissance**
- 3 **Poignée anti-vibration**
- 4 Évacuation de l'air par la poignée

**SA DURÉE DE VIE EST DE 4X SUPÉRIEURE À CELLE D'UNE CLÉ À CHOCS CLASSIQUE**



**4x**  
CYCLES DE VIE

Grâce à toutes ces caractéristiques, la clé à chocs OIL-LESS dispose d'un excellent rapport qualité/prix, se traduisant par des économies sur le long terme.

Vitesse à vide	8.000 tours/min
Couple de serrage maximum	1.750 Nm
Capacité vis/écrou	Cl 8.8 M24●36 mm
Capacité vis/écrou	Cl 12.9 M20●30 mm
Filetage d'arrivée d'air	1/4" GAS
Pression d'utilisation	6,2 bar
Ø intérieur du tuyau d'air	10 mm
Consommation d'air moyenne	198 l/min
Poids	2,5 kg

**1927XM**

1,3 kg 019270030

**1/2" Clé à chocs réversible compacte**

- Mécanisme à simple frappe
- Extrêmement compacte et puissante
- Commande d'inversion actionnable d'une seule main
- 3 niveaux de réglage de la puissance de vissage et de dévissage
- Echappement de l'air par la poignée
- Crochet pour potence

CE 167,00 €

**EXTREMEMENT COMPACTE**

Vitesse à vide	tours/min	10.000
Mécanisme à percussion		Single frappe
Couple de serrage maximum	Nm	770
Capacité vis/écrou	Cl 8.8	M22●34 mm
Capacité vis/écrou	Cl 12.9	M18●27 mm
Filetage d'arrivée d'air	GAS	1/4"
Pression d'utilisation	bar	6,2
Ø intérieur du tuyau d'air	mm	10
Consommation d'air moyenne	l/min	122



**1927XM/K5**

2,8 kg 019270129

**Coffret comprenant 1 clé à chocs réversible compacte 1927XM et 5 douilles à chocs**

199,00 €

720 17-19-21-22-24 mm

1/2" CE



**1928XM**

2,9 kg 019280030

**3/4" Clé à chocs réversible compacte**

- Mécanisme double frappe
- Extrêmement compacte et puissante
- Commande d'inversion à touche actionnable d'une seule main
- 3 niveaux de réglage de la puissance de vissage
- Echappement de l'air par la poignée

CE 385,00 €

Vitesse à vide	tours/min	4.800
Mécanisme à percussion		Double frappe
Couple de serrage maximum	Nm	1600
Capacité vis/écrou	Cl 8.8	M27●41 mm
Capacité vis/écrou	Cl 12.9	M24●36 mm
Filetage d'arrivée d'air	GAS	3/8"
Pression d'utilisation	bar	6,2
Ø intérieur du tuyau d'air	mm	10
Consommation d'air moyenne	l/min	175



**1600 Nm COMPACTE ET PUISSANTE**

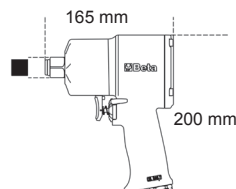

**1928P**

3,7 kg 019280006

**3/4" Clé à chocs réversible en matériau composite**

- Mécanisme à double frappe
- Légère et bien équilibrée afin de permettre une utilisation aisée
- Bouton pour commande d'inversion
- 3 niveaux de réglage de la puissance de vissage
- Echappement de l'air par la poignée
- Poignée amortissant les vibrations

CE 619,00 €

Vitesse à vide	tours/min	5.000
Mécanisme à percussion		Double frappe
Couple de serrage maximum	Nm	2100
Capacité vis/écrou	Cl 8.8	M30●46 mm
Capacité vis/écrou	Cl 12.9	M27●41 mm
Filetage d'arrivée d'air	GAS	3/8"
Pression d'utilisation	bar	6,2
Ø intérieur du tuyau d'air	mm	10
Consommation d'air moyenne	l/min	221

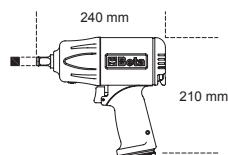

**2100 Nm EXTREMEMENT COMPACTE ET PUISSANTE**

### 1930PA

9,6 kg 019300032

#### 1" Clé à chocs réversible

- Mécanisme double frappe
- Poignée auxiliaire
- Commande d'inversion à levier
- 3 niveaux de réglage de la puissance de vissage
- Échappement de l'air par la poignée

790,00 €

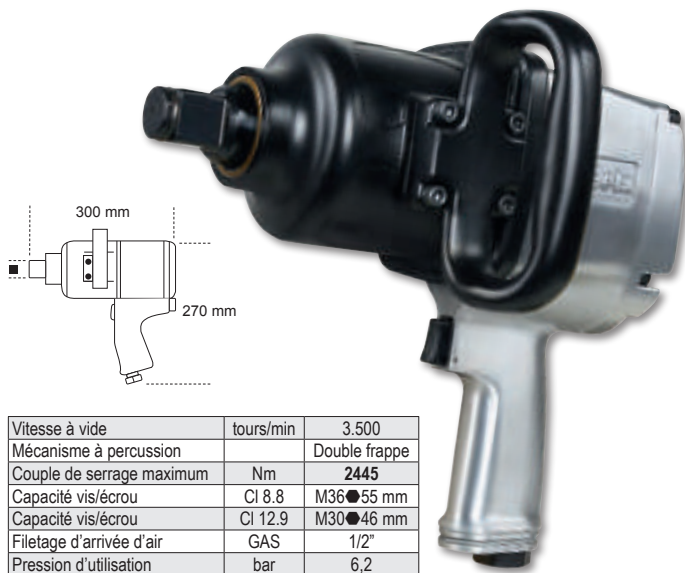

Vitesse à vide	tours/min	3.500
Mécanisme à percussion		Double frappe
Couple de serrage maximum	Nm	2445
Capacité vis/écrou	Cl 8.8	M36●55 mm
Capacité vis/écrou	Cl 12.9	M30●46 mm
Filetage d'arrivée d'air	GAS	1/2"
Pression d'utilisation	bar	6,2
Ø intérieur du tuyau d'air	mm	13
Consommation d'air moyenne	l/min	350

### 1922P3

1,5 kg 019220013

#### 1/2" Cliquet réversible avec extracteur à inertie

- Mécanisme impulsif type "rocking dog" à double frappe
- Facilité de serrage : le système d'extracteur à inertie élimine la torsion du poignet en fin de vissage et réduit la durée d'intervention
- Compact et puissant : le couple maximum atteint est sensiblement supérieur à celui réalisé par un cliquet traditionnel
- Poignée ergonomique en caoutchouc

279,00 €



292 mm

#### 136 Nm COUPLES ÉLEVÉS SANS CONTRECOUPS DANS LE POIGNET

Vitesse à vide	tours/min	600
Couple de serrage maximum	Nm	136
Capacité vis/écrou	Cl 8.8	M12●18 mm
Capacité vis/écrou	Cl 12.9	M10●16 mm
Filetage d'arrivée d'air	GAS	1/4"
Pression d'utilisation	bar	6,2
Ø intérieur du tuyau d'air	mm	10
Consommation d'air moyenne	l/min	113

### 720/C24

007200904

#### 1/2" Coffret métallique comprenant 24 douilles à chocs 1/2", phosphatées

235,00 €



420x185x60 mm

	720	10-12-13-14-15-16-17-18 19-21-22-24-27-30-32 mm
	720L	13-17-19-21-22-24 mm
	720LC	17-19-21 mm

### 720ME/C8

007200525

#### 1/2" Coffret métallique comprenant 8 douilles à chocs, 6 pans mâles

101,00 €



5-6-8-10-12  
14-17-19 mm



270x120x45 mm

### 720LC/C3

007200653

#### 1/2" Coffret de 3 douilles à chocs gainées pour écrous de roues en alliage léger

26,50 €



17-19-21 mm

148x132x44 mm

### 720/C12

007200912

#### 1/2" Coffret métallique comprenant 12 douilles à chocs phosphatées 6 pans

123,00 €



10-11-12-13-14-17-19  
22-24-27-30-32 mm

195x80x55 mm

**1933**

**380 g** **019330001**

**Meuleuse droite**

- Fournie avec pince de Ø 3 et 6 mm

**93,50 €**



Vitesse à vide	tours/min	25.000
Capacité pince	mm	3-6
Puissance	kW	0,20
Filetage d'arrivée d'air	GAS	1/4"
Pression d'utilisation	bar	6,2
Ø intérieur du tuyau d'air	mm	10
Consommation d'air moyenne	l/min	230

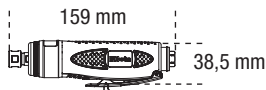

**1933IH**

**800 g** **019330006**

**Meuleuse droite haute puissance**

- Fournie avec pince de Ø 3 et 6 mm

**146,00 €**



Vitesse à vide	tours/min	20.000
Capacité pince	mm	3-6
Puissance	kW	0,75
Filetage d'arrivée d'air	GAS	1/4"
Pression d'utilisation	bar	6,2
Ø intérieur du tuyau d'air	mm	10
Consommation d'air moyenne	l/min	370

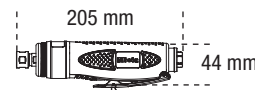

**1933AN90-H**

**1,1 kg** **019330021**

**Meuleuse à renvoi d'angle haute puissance**

- Fournie avec pince de Ø 3 et 6 mm

**269,00 €**



Vitesse à vide	tours/min	15.000
Capacité pince	mm	3-6
Puissance	kW	0,75
Filetage d'arrivée d'air	GAS	1/4"
Pression d'utilisation	bar	6,2
Ø intérieur du tuyau d'air	mm	10
Consommation d'air moyenne	l/min	370

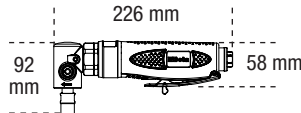

**1933L**

**670 g** **019330015**

**Meuleuse droite longue**

- Fournie avec pince de Ø 3 et 6 mm

**119,00 €**



Vitesse à vide	tours/min	25.000
Capacité pince	mm	3-6
Puissance	kW	0,20
Filetage d'arrivée d'air	GAS	1/4"
Pression d'utilisation	bar	6,2
Ø intérieur du tuyau d'air	mm	10
Consommation d'air moyenne	l/min	370

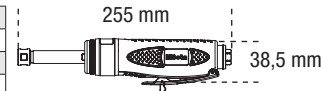

**1936**

**Meuleuse à renvoi d'angle**

- Extrêmement compacte et maniable
- Poignée auxiliaire avec option droite/gauche
- Blocage de l'arbre avec bouton de blocage du mandrin
- Fournie avec accessoire pour le changement rapide des disques
- Carter de protection réglable facilement en neuf positions différentes et à déclenchement rapide
- Échappement de l'air par l'arrière

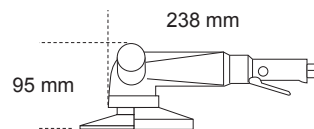

		<b>kg</b>	<b>€</b>
<b>1936/4A</b>	<b>019360024</b>	1,8	<b>289,00 €</b>
<b>1936/5A</b>	<b>019360025</b>	1,9	<b>289,00 €</b>

		<b>1936/4A</b>	<b>1936/5A</b>
Vitesse à vide	tours/min	11.000	10.000
Dimension de la meule	mm	115	125
Puissance	kW	0,66	0,66
Filetage de la broche	M	14	14
Filetage d'arrivée d'air	GAS	1/4"	1/4"
Pression d'utilisation	bar	6,2	6,2
Ø intérieur du tuyau d'air	mm	10	10
Consommation d'air moyenne	l/min	390	390

## 1946

### Riveteuse

- Livrée avec des buses interchangeables de 2,4-3,2-4,0-4,8 mm,
- Défecteur de sécurité
- Réservoir collecteur de clous et crochet pour équilibreuse

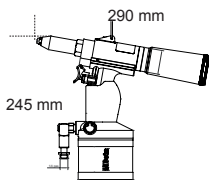

Matériau/rivet	2,4	3,2	4	4,8
Cuivre	✓	✓	✓	✓
Aluminium	✓	✓	✓	✓
Acier	✓	✓	✓	
Acier inoxydable	✓	✓	✓	

Puissance de traction	8.000 N
Longueur de la course	14 mm
Capacité maximum rivets	Ø aluminium 4,8 mm
Filetage d'arrivée d'air	1/4" GAS
Pression d'utilisation	6,2 bar
Ø intérieur du tuyau d'air	6 mm
Consommation d'air moyenne	1,2 l/cycles



1,5 kg

019460001



134,00 €



## 1946C 7,8

### Riveteuse avec aspiration automatique

- Riveteuse professionnelle pour rivets en acier, acier inoxydable, aluminium et cuivre, de 4,8 - 5,6 - 6,4 - 7,8 mm
- Buse conique à pointe
- Puissante et maniable, avec poignée en composite
- Avec défecteur récupérateur de clous et seringue de lubrification

Matériau/rivet	2,4	3,2	4	4,8
Cuivre	✓	✓	✓	✓
Aluminium	✓	✓	✓	✓
Acier	✓	✓	✓	
Acier inoxydable	✓	✓	✓	

Puissance de traction	16.900 N
Longueur de la course	22,5 mm
Capacité maximum rivets	Ø aluminium 7,8 mm
Filetage d'arrivée d'air	1/4" GAS
Pression d'utilisation	6,2 bar
Ø intérieur du tuyau d'air	10 mm
Consommation d'air moyenne	4,9 l/cycles



1,8 kg

019460008



565,00 €

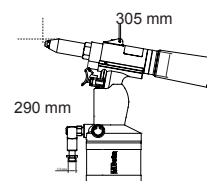

## 1949F2

### Soufflette progressive

- En matière plastique composite haute résistance, antichoc, anti-rayures et isolée thermiquement
- La soupape spéciale et la sensibilité du levier assurent une ouverture progressive du circuit et une optimisation du flux de l'air
- Embout équipé d'un cône de sécurité en plastique pour une manipulation en toute sécurité lorsqu'elle n'est pas utilisée



11,50 €

Filetage d'arrivée d'air	GAS	1/4"
Pression d'utilisation	bar	4-8
Ø intérieur du tuyau d'air	bar	12
Consommation d'air moyenne	°C	-20+70

Ø 1/4" GAS BSP

## 1948

### Crayon à graver

- Grâce à sa pointe au carbure de tungstène, il peut graver les matériaux comme l'acier, l'acier inoxydable, l'aluminium, le verre, la pierre et la céramique



186,00 €



Nombre de coups à la minute	3.500 + 3.800
Dureté maximum	60 HRC
Filetage d'arrivée d'air	1/4" GAS
Pression d'utilisation	6,2 bar
Consommation d'air moyenne	50 l/min
Poids	150 g

# RENEGADE

## LA GAMME DE CHAUSSURES DE SÉCURITÉ



**Conçue pour ceux qui ne font aucun compromis entre sécurité et style.**

Cette gamme comprend 6 modèles aux couleurs et aux matières uniques, et est adaptée aux utilisateurs souhaitant se démarquer. Renegade s'appuie sur un design inspiré des chaussures de sport, un amorti supérieur et un maintien remarquable permettant d'offrir un confort tout au long de la journée.

**AVEC SON STYLE AUDACIEUX ET NON CONVENTIONNEL, Renegade le choix parfait pour les professionnels modernes.**

- 1 DESIGN INNOVANT**
- 2 RESPIRANTE ET RÉSISTANTE**
- 3 SEMELLE EN CAOUTCHOUC NITRILE** haute résistance
- 4 LARGE**  
La largeur – 11 – assure douceur et confort, sans comprimer le pied
- 5 SYSTÈME DE LAÇAGE RAPIDE**  
Le modèle 7340VA est la première chaussure Beta équipée d'un système de laçage rapide **ATOP**
- 6 SANS MÉTAL**  
Plaque anti-perforation en fibre composite



**RENEGADE ASSOCIE LA PROTECTION À UN LOOK MODERNE**



**7340VA**

495 g

**Chaussure RENEGADE en tissu mesh ultra respirant avec système de laçage rapide ATOP**

**109,00 €**

**S1PS FO SR HRO**

Tailles disponibles : 37 à 48  
de 073400537 à 073400548

# RENEGADE



## 7340G

495 g

Chaussure RENEGADE en tissu mesh ultra-respirant avec laçage traditionnel

91,50 €



S1PS FO SR HRO

Tailles disponibles : 37 à 48  
de 073400637 à 073400648

## 7341V

495 g

Chaussure RENEGADE en tissu tissé, résistante et ultra-respirante avec détails verts

93,50 €



S1PS FO SR HRO

Tailles disponibles : 37 à 48  
de 073410537 à 073410548

## 7341Y

495 g

Chaussure RENEGADE en tissu tissé, résistante et ultra-respirante avec détails jaunes

93,50 €



S1PS FO SR HRO

Tailles disponibles : 37 à 48  
de 073410637 à 073410648

## 7342N

500 g

Chaussure RENEGADE en microfibre, hydrofuge

102,00 €



S3S FO SR HRO

Tailles disponibles : 37 à 48  
de 073420537 à 073420548



## 7343N

510 g

Chaussure montante RENEGADE en microfibre, hydrofuge

109,00 €

S3S FO SR HRO

Tailles disponibles : 37 à 48  
de 073430537 à 073430548

**FitEvolution** SEPT MODÈLES AU DESIGN UNIQUE, DISPONIBLES EN PLUSIEURS MATIÈRES ET COULEURS, ALLANT DU MESH À LA MICROFIBRE, PERMETTANT DE SATISFAIRE TOUTES LES EXIGENCES DES UTILISATEURS.



**LE SYSTÈME BREVETÉ BETA FIT4YOU**  
 PERMET DE PERSONNALISER LE CONFORT ET LE MAINTIEN DES CHAUSSURES

Ce process de pointe concernant le pressage de la semelle intérieure anti-perforation, permet de combiner trois semelles inserts **ETPU différentes : SOFT, MEDIUM et HARD.** Chacune d'entre elle possédant une densité différente et proposant trois types de confort permettant ainsi d'ajuster le confort en fonction du poids, de la taille pour ainsi satisfaire les exigences de chaque utilisateur.



**VOUS TROUVEREZ LES 3 SEMELLES INSERTS dans chaque boîte de chaussures FitEvolution. ESSAYEZ-LES ET CHOISISSEZ CELLE QUI VOUS CONVIENT !**

Une chaussure sur mesure pour affronter chaque journée de travail avec un style, une protection et un confort incomparable



- Embout en composite
- Insert anti-perforation en fibre composite
- Système breveté fit 4 you et 3 semelles inserts ETPU, avec 3 densités différentes pour personnaliser la chaussure
- Maintient stable du talon
- Laçage traditionnel
- Semelle en polyuréthane double densité

**7272V**

♣ 550 g

Chaussure en tissu mesh FitEvolution, résistante et à haute respirabilité

**95,50 €**

**S1 PS FO SR ESD**

Tailles disponibles : 37 à 48  
 de 072720137 à 072720148

# FitEvolution



## 7270Y

♁ 550 g

Chaussure en tissu mesh FitEvolution, résistante et à haute respirabilité

95,50 €



S1 PS FO SR ESD

Tailles disponibles : 37 à 48  
 de 072700137 à 072700148

## 7271V

♁ 550 g

Chaussure basse en cuir suédé FitEvolution, résistante et à haute respirabilité

95,50 €



S1 PS FO SR ESD

Tailles disponibles : 37 à 48  
 de 072710137 à 072710148

## 7273G

♁ 590 g

Chaussure FitEvolution en nubuck, hydrofuge

98,00 €



S3 S FO SR ESD

Tailles disponibles : 37 à 48  
 de 072730137 à 072730148

## 7274G

♁ 650 g

Chaussure FitEvolution montante en nubuck, hydrofuge

102,00 €



S3 S FO SR ESD

Tailles disponibles : 37 à 48  
 de 072740237 à 072740248

## 7275N

♁ 590 g

Chaussure en microfibre FitEvolution, hydrofuge

98,00 €



S3 S FO SR ESD

Tailles disponibles : 37 à 48  
 de 072750237 à 072750248

## 7276N

♁ 650 g

Chaussure montante en microfibre FitEvolution, hydrofuge

102,00 €



S3 S FO SR ESD

Tailles disponibles : 37 à 48  
 de 072760237 à 072760248

**Beta**  
O-Gravity



- Semelle extérieure en EVA avec bande de roulement en caoutchouc nitrile durable

- Support de stabilité talon
- Semelle anti-perforation en fibre composite

**7352B**

♣ 450 g

**Chaussure basse O-Gravity ultra légère en tissu mesh à haute respirabilité avec inserts en TPU**

**86,00 €**

- Col "slip on" élastifié

EN ISO 20345:2022 + A1:2024



**S1PL FO SR HRO**

Tailles disponibles : 38 à 48  
de 073520138 à 073520148

**7352G**

♣ 450 g

**Chaussure basse O-Gravity ultra légère en tissu mesh à haute respirabilité avec inserts en TPU**

**89,00 €**

- Laçage traditionnel

EN ISO 20345 2011



**S1P HRO SRC ESD**



Tailles disponibles : 38 à 48  
de 073520338 à 073520348

**7354N**

♣ 460 g

**Chaussure O-Gravity en tissu mesh hydrofuge**

**89,00 €**

- Col "slip on" élastifié

EN ISO 20345:2022 + A1:2024



**S3L FO SR HRO**

Tailles disponibles : 38 à 48  
de 073540038 à 073540048

**7356G**

♣ 460 g

**Chaussure O-Gravity ultra légère en microfibre hydrofuge**

**91,50 €**

- Col "slip on" élastifié

EN ISO 20345:2022 + A1:2024



**S3L FO SR HRO**

Tailles disponibles : 38 à 48  
de 073560038 à 073560048

**7372B**

♣ 450 g

**Chaussure basse O-Gravity ultra légère, en tissu sans couture et à haute respirabilité**

**90,00 €**

- Laçage traditionnel

EN ISO 20345 2011



**S1P HRO SRC**



Tailles disponibles : 38 à 46  
de 073720038 to 073720046

**7352LG**

♣ 390 g

**Chaussure en tissu mesh ultraléger O-Gravity**

**89,00 €**

- Col "slip on" élastifié

EN ISO 20345:2022 + A1:2024



**S1PL FO SR HRO**

Tailles disponibles : 34 à 42  
de 073520234 à 073520242

**ACTIVE**



- Embout en composite
- Semelle anti-perforation en fibre composite

**7320NA**

♣ 550 g

Chaussure basse en Nubuck hydrofuge avec renfort anti-abrasion dans la zone de l'embout

50,50 €

EN ISO 20345:2022 + A1:2024



S3L FO SR

Tailles disponibles : 35 à 48  
 de 073200535 à 073200548

**7316NG**

♣ 510 g

Chaussure basse en tissu mesh à haute respirabilité et croûte de velours avec maintien de la stabilité du talon

54,50 €

EN ISO 20345 2011



S1P SRC ESD



Tailles disponibles : 35 à 48  
 de 073160635 à 073160648

**7321NA**

♣ 570 g

Chaussure montante en Nubuck hydrofuge avec renfort anti-abrasion dans la zone de l'embout

53,00 €

EN ISO 20345:2022 + A1:2024

**DÉLAÇAGE RAPIDE**



S3L FO SR

Tailles disponibles : 35 à 48  
 de 073210535 à 073210548

**7322SA**

♣ 570 g

Chaussure basse en tissu, très résistante à l'abrasion, avec support de stabilité du talon

54,90 €

EN ISO 20345:2022 + A1:2024



S3 SRC

Tailles disponibles : 35 à 48  
 de 073220435 à 073220448

**7317NA**

♣ 550 g

Chaussure basse aérée en croûte de velours avec renfort en microfibre dans la zone du talon

48,50 €

EN ISO 20345:2022 + A1:2024



S1PL FO SR

Tailles disponibles : 35 à 48  
 de 073170135 à 073170148

**7214G**

♣ 500 g

Chaussure basse en Nubuck Action hydrofuge avec insert anti-abrasion sur l'embout

47,00 €



S3 SRC ESD

Tailles disponibles : 35 à 48  
 de 072140235 à 072140248

**FLEX**



**BASIC**



- Embout en acier
- Semelle anti-perforation en acier

**7241NC**

Chaussure de sécurité basse hydrofuge en cuir

**28,00 €**



**S3 FO SR**

Tailles disponibles : 35 à 48  
de 072411635 à 072411648

**7243NC**

Chaussure de sécurité montante hydrofuge en cuir, avec délaçage rapide

**29,50 €**



**DÉLAÇAGE RAPIDE**

**S3 FO SR RS**

Tailles disponibles : 35 à 48  
de 072431635 à 072431648

**7246NB**

Chaussure de sécurité basse en cuir suédé perforée

**27,00 €**



**S1P FO SR**

Tailles disponibles : 35 à 48  
de 072461635 à 072461648

**7248NB**

Chaussure montante de sécurité en cuir suédé, avec délaçage rapide

**29,00 €**



**DÉLAÇAGE RAPIDE**

**S1P FO SR RS**

Tailles disponibles : 35 à 48  
de 072481635 à 072481648

**7247NB**

Sandale de sécurité en cuir

**27,50 €**



**S1P FO SR**

Tailles disponibles : 35 à 48  
de 072470635 à 072470648

**7245NB**

Chaussure montante type "soudeur" hydrofuge en cuir, avec délaçage rapide et protection frontale avec languette d'ouverture rapide à scratch

**31,90 €**



**DÉLAÇAGE RAPIDE**

**S3 FO SR RS**

Tailles disponibles : 35 à 48  
de 072451635 à 072451648

**NEW**

**BASIC PLUS**

- Embout en composite
- Semelle anti-perforation en fibres composites



**7200BP**

Chaussure en cuir suédé avec inserts en mesh ultra-respirant

35,00 €



S1PS FO SR

Tailles disponibles : 35 à 48  
de 072000635 à 072000648

**7201BP**

Sandale en cuir suédé avec fermeture à scratch

38,50 €



S1PS FO SR

Tailles disponibles : 35 à 48  
de 072010635 à 072010648

**7202BP**

Chaussure en cuir lisse hydrofuge

36,50 €



S3S FO SR

Tailles disponibles : 35 à 48  
de 072020635 à 072020648

**7203BP**

Chaussure montante en cuir lisse hydrofuge avec délaçage rapide

40,50 €



**DÉLAÇAGE RAPIDE**

S3S FO SR RS

Tailles disponibles : 35 à 48  
de 072030635 à 072030648



**DÉLAÇAGE RAPIDE**

**7204BP**

Chaussure montante en cuir lisse hydrofuge avec délaçage rapide, languette de protection frontale et fermeture à scratch. Semelle extérieure en caoutchouc résistant.

51,50 €

S3S FO SR HRO RS

Tailles disponibles : 35 à 48  
de 072040635 à 072040648

**NEW**

**TOP LINE**  
HIGH PERFORMANCE



**7342N**  
Renegade 81

**7569NG**

Veste 3 en 1,  
avec veste extérieure  
et gilet intérieur amovible

105,00 €



- **Veste extérieure** : 100 % polyester avec membrane TPU imperméable, coupe-vent et respirante (résistance à une colonne d'eau jusqu'à 8 000 mm - respirabilité 3 000 mvp)
- **Gilet intérieur** : 100 % nylon et rembourrage 100 % polyester, 100 g/m<sup>2</sup>
- **Noir avec empiècements gris anthracite**



	XS	S	M	L	XL	2XL	3XL
	075690000	075690001	075690002	075690003	075690004	075690005	075690006

**7565NG**

Sweatshirt zippé,  
noir avec empiècements  
gris anthracite

40,50 €

- 60% coton, 40% polyester, 280 g/m<sup>2</sup>
- Bas des manches et la taille extensible
- **Noir avec empiècements gris anthracite**



	XS	S	M	L	XL	2XL	3XL
	075650400	075650401	075650402	075650403	075650404	075650405	075650406

**7570NG**

Pantalon de travail multipoches  
en tissus extensible

39,50 €



- 94 % polyester, 6 % élasthanne, 140 g/m<sup>2</sup>
- Poches renforcées, taille élastique et coupe ajustée
- **Gris anthracite avec empiècements noir**



	XS   46	S   48	M   50	L   52	XL   54	2XL   56	3XL   58
	075700000	075700001	075700002	075700003	075700004	075700005	075700006

**7571NG**

Bermuda de travail multipoches  
en tissus extensible

32,50 €



- 94 % polyester, 6 % élasthanne, 140 g/m<sup>2</sup>
- Poches renforcées, taille élastique et coupe ajustée
- **Gris anthracite avec empiècements noir**



	XS   46	S   48	M   50	L   52	XL   54	2XL   56	3XL   58
	075710000	075710001	075710002	075710003	075710004	075710005	075710006

### 7982N

Casquette à visière incurvée,  
100% polyester,  
ajustable noire



079820000

6,50 €



### 7643G

Sweatshirt zippée court

- 80% coton, 20% polyester,  
280 g/m<sup>2</sup>
- Anthracite/gris clair



31,00 €



	XS	S	M	L	XL	2XL	3XL
	076430000	076430001	076430002	076430003	076430004	076430005	076430006

### 7820SG

Pantalon de travail léger,  
stretch et multipoches

- 39% coton, 61% polyester,  
en tissu ripstop extensible, 170 g/m<sup>2</sup>
- Gris



40,00 €



STRETCH  
RIPSTOP LIGHT & STRONG

	XS   46	S   48	M   50	L   52	XL   54	2XL   56	3XL   58
	078200100	078200101	078200102	078200103	078200104	078200105	078200106

### 7821SG

Bermuda de travail léger,  
stretch, et multipoches

- 39% coton, 61% polyester,  
en tissu ripstop extensible, 170 g/m<sup>2</sup>
- Gris



31,00 €



STRETCH  
RIPSTOP LIGHT & STRONG

	XS   46	S   48	M   50	L   52	XL   54	2XL   56	3XL   58
	078210100	078210101	078210102	078210103	078210104	078210105	078210106



7340VA  
Renegade 80



**7076BP**



070760029

Lunettes de protection avec verres en polycarbonate polarisé

19,80 €

EN ISO 12312-1:2013+A1:2015  
EN 1836  
3P



**7548T**

T-shirt noir avec imprimé moderne

- 100% coton, 150 g/m<sup>2</sup>

9,90 €



XS	S	M	L	XL	2XL	3XL
075480700	075480701	075480702	075480703	075480704	075480705	075480706

**NEW**

**7548D**

T-shirt noir avec imprimé style graffiti,

- 100% coton, 150 g/m<sup>2</sup>

9,90 €



XS	S	M	L	XL	2XL	3XL
075480600	075480601	075480602	075480603	075480604	075480605	075480606

**NEW**

**7528**

Pantalons jeans de travail élastifié

- 98 % coton denim, 2 % tissu élastifié

37,90 €

Jeans



**7200BP**

Basic Plus

XS   46	S   48	M   50	L   52	XL   54	2XL   56	3XL   58
075280046	075280048	075280050	075280052	075280054	075280056	075280058

### 7076BC

Lunettes de protection avec verres en polycarbonate transparent

EN 166:2001  
EN 172  
5-1.7 1F



070760009

12,00 €

### 7529

Bermuda jeans de travail élastifié

- 98 % coton denim, 2 % tissu élastifié

Jeans



29,50 €

	XS   46	S   48	M   50	L   52	XL   54	2XL   56	3XL   58
	075290046	075290048	075290050	075290052	075290054	075290056	075270058

### 7552

Polo de travail en coton piqué 200 g/m<sup>2</sup>

10,90 €

100% COTON

	XS	S	M	L	XL	2XL	3XL
<b>7552BL</b>	075520300	075520301	075520302	075520303	075520304	075520305	075520306
<b>7552G</b>	075520400	075520401	075520402	075520403	075520404	075520405	075520406
<b>7552N</b>	075520500	075520501	075520502	075520503	075520504	075520505	075520506

**7552BL**  
Bleu



**7552G**  
Gris chiné



**7552N**  
Noir



### 7553

T-shirt de travail en coton, 150 g/m<sup>2</sup>

7,50 €

100% COTON

	XS	S	M	L	XL	2XL	3XL
<b>7553BL</b>	075530300	075530301	075530302	075530303	075530304	075530305	075530306
<b>7553G</b>	075530400	075530401	075530402	075530403	075530404	075530405	075530406
<b>7553N</b>	075530500	075530501	075530502	075530503	075530504	075530505	075530506
<b>7553V</b>	075530600	075530601	075530602	075530603	075530604	075530605	075530606

**7553BL**  
Bleu



**7553G**  
Gris chiné



**7553V**  
Vert sauge



**7553N**  
Noir



### 7550

T-shirt de travail technique en polyester, 120 g/m<sup>2</sup> avec la technologie 37.5®

- 70 % polyester 37.5®
- 30 % mesh double face en polyester
- 120 g/m<sup>2</sup>

**CONFORTABLE ET RESPIRANT**  
37.5® TECHNOLOGY  
CONÇU POUR UN CONFORT OPTIMAL  
DANS TOUTES LES CONDITIONS DE TRAVAIL



25,90 €

	XS	S	M	L	XL	2XL	3XL
<b>7550G</b>	075500400	075500401	075500402	075500403	075500404	075500405	075500406
<b>7550N</b>	075500500	075500501	075500502	075500503	075500504	075500505	075500506



**EASY LIGHT** 

**7867G**

**Gilet léger en T/C twill  
180 g/m<sup>2</sup>**

**29,50 €**

- 65% polyester, 35% coton, 180 g/m<sup>2</sup>
- Gris



	XS	S	M	L	XL	2XL	3XL	4XL	5XL
	078670800	078670801	078670802	078670803	078670804	078670805	078670806	078670807	078670808

**7860**

**Pantalon léger en T/C twill  
180 g/m<sup>2</sup>**

**32,00 €**

- T/C twill, 65 % polyester, 35 % coton, 180 g/m<sup>2</sup>
- Poches pour genouillères
- Empiècements et genouillères en "Oxford" polyester/PU, 220 g/m<sup>2</sup>



Gris



Bleu



**7861**

**Bermuda de travail léger  
en T/C twill 180 g/m<sup>2</sup>**

**27,50 €**

- 65% polyester, 35% coton, 180 g/m<sup>2</sup>

	XS   46	S   48	M   50	L   52	XL   54	2XL   56	3XL   58	4XL   60	5XL   62
<b>7860B</b> 	078600700	078600701	078600702	078600703	078600704	078600705	078600706	078600707	078600708
<b>7860G</b> 	078600800	078600801	078600802	078600803	078600804	078600805	078600806	078600807	078600808

	XS   46	S   48	M   50	L   52	XL   54	2XL   56	3XL   58	4XL   60	5XL   62
<b>7861B</b> 	078610700	078610701	078610702	078610703	078610704	078610705	078610706	078610707	078610708
<b>7861G</b> 	078610800	078610801	078610802	078610803	078610804	078610805	078610806	078610807	078610808



Bleu

Gris

**7865G**

**Combinaison de travail légère  
en T/C twill 180 g/m<sup>2</sup>**

**53,00 €**

- T/C twill, 65 % polyester, 35 % coton, 180 g/m<sup>2</sup>
- Empiècements et genouillères en "Oxford" polyester/PU, 220 g/m<sup>2</sup>
- Gris



	XS   46	S   48	M   50	L   52	XL   54	2XL   56	3XL   58	4XL   60	5XL   62
	078650800	078650801	078650802	078650803	078650804	078650805	078650806	078650807	078650808



**7246NB**  
Basic  86

## 7642G

Sweatshirt ras du cou avec inserts noirs sur les épaules et détail vert fluo

- 60% coton, 40% polyester, 240 g/m<sup>2</sup>

20,90 €



	XS	S	M	L	XL	2XL	3XL
	076420000	076420001	076420002	076420003	076420004	076420005	076420006

## 7984G

100% TPE avec boucle en métal zinc chromé

- Longueur : 125 cm réglable
- Largeur : 35 mm

11,50 €



079840525

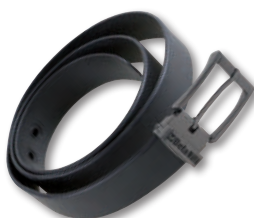

## 7610N

**TREKKING LIGHT**

Pantalon "work trekking" LIGHT en tissu stretch

- 90 % nylon, 10 % tissu stretch, 140 g/m<sup>2</sup>
- Empiècements renforcés sur les genoux et le dos pour augmenter la résistance
- Taille élastique

46,00 €



	XS   46	S   48	M   50	L   52	XL   54	2XL   56	3XL   58
	076100100	076100101	076100102	076100103	076100104	076100105	076100106

## 7611G

**TREKKING LIGHT**

Bermuda "work trekking" LIGHT en tissu stretch

- 90 % nylon, 10 % tissu stretch, 140 g/m<sup>2</sup>
- Empiècements renforcés sur le dos pour augmenter la résistance
- Taille élastique

35,00 €



	XS   46	S   48	M   50	L   52	XL   54	2XL   56	3XL   58
	076110000	076110001	076110002	076110003	076110004	076110005	076110006



7270Y  
FitEvolution 83

*Cotton*  

**7937MG**

**Gilet de travail**

**33,50 €**

- 97% coton, 3% élasthane, 220 g/m<sup>2</sup>
- Gris



	XS	S	M	L	XL	2XL	3XL
	079370400	079370401	079370402	079370403	079370404	079370405	079370406

**7930MG**

**Pantalon de travail, multipoches**

**36,90 €**

- 97% coton, 3% élasthane, 220 g/m<sup>2</sup>
- Ceinture à la taille élastique
- Gris



	XS   46	S   48	M   50	L   52	XL   54	2XL   56	3XL   58
	079300400	079300401	079300402	079300403	079300404	079300405	079300406

**7931MG**

**Bermuda de travail**

**29,50 €**

- 97% coton, 3% élasthane, 220 g/m<sup>2</sup>
- Ceinture à la taille élastique
- Gris



	XS   46	S   48	M   50	L   52	XL   54	2XL   56	3XL   58
	079310400	079310401	079310402	079310403	079310404	079310405	079310406

**7935MG**

**Combinaison de travail**

**65,00 €**

- 97% coton, 3% élasthane, 220 g/m<sup>2</sup>
- Ceinture à la taille élastique
- Gris



	XS   46	S   48	M   50	L   52	XL   54	2XL   56	3XL   58
	079350400	079350401	079350402	079350403	079350404	079350405	079350406



**7340G**  
Renegade  81

# GRAPHENE TECHNOLOGY



Nos vêtements, qui intègrent cette matière révolutionnaire, possèdent les caractéristiques suivantes :

- **Propriétés antibactériennes et anti-odeurs:** ils empêchent la prolifération des bactéries qui contribuent aux mauvaises odeurs;
- **Légèreté :** le graphène étant une matière ultra-légère et fine, ils sont doux et confortables
- **Régulation thermique :** ils s'adaptent dynamiquement aux conditions climatiques, dissipant la chaleur par temps chaud et la conservant par temps froid;
- **Respirabilité :** ils permettent une ventilation optimale et la dispersion de l'humidité corporelle;
- **Résistance :** ils sont extrêmement durables.

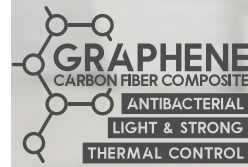

7553V



## 7647GG

Gilet de travail softshell sans manches

43,90 €



- Tissu extérieur : 96 % polyester 100D, 4 % élasthanne, 280 g/m<sup>2</sup>
- Tissu intérieur : 100 % polyester et graphène avec polaire 144F
- **Gris/Noir**
- Thermorégulateur, déperlant et respirant

	XS	S	M	L	XL	2XL	3XL
	076470010	076470011	076470012	076470013	076470014	076470015	076470016

## 7648GG

Veste de travail softshell

76,00 €



- 96 % polyester 110D, 4 % élasthanne, 310 g/m<sup>2</sup>
- Tissu intérieur : polaire 144F contrecollée - 100 % polyester avec graphène
- Equipée d'une capuche amovible
- Thermorégulateur, avec membrane TPU imperméable, coupe-vent et respirante (résistance aux colonnes d'eau jusqu'à 8 000 mm - respirabilité 5 000 mvp)
- **Gris/Noir**

	XS	S	M	L	XL	2XL	3XL
	076480010	076480011	076480012	076480013	076480014	076480015	076480016

## 7640GG

Pantalon de travail stretch multipoches

54,90 €



- 90 % nylon et graphène, 10 % élasthanne, 250 g/m<sup>2</sup>
- Renforcé en polyester Oxford 600D
- Thermorégulateur, déperlant et séchage rapide
- Coupe Slim Fit ajustée

	XS   46	S   48	M   50	L   52	XL   54	2XL   56	3XL   58
	076400010	076400011	076400012	076400013	076400014	076400015	076400016



7271V

FitEvolution 83

**7398U**

Semelle intérieure anatomique en TPR GEL avec effet amortissant prononcé, support de la voûte plantaire et coussinet dans la zone du talon

9,00 €



7398U 36-40	36-40	073980058
7398U 41-46	41-46	073980063

**7431P**

2 paires de chaussettes sneaker avec inserts en texture respirante

- Renforts en nylon et coton la pointe et le talon
- Rétrécissement élastique sur le cou-de-pied
- Plante de pied en nylon tressé avec fibre naturelle de bambou

5,50 €



7431P 39/42	39/42	074310102
7431P 43/46	43/46	074310104

**7800I**

Paire de genouillères de travail intérieures noires, 100 % EVA, taille unique

7,50 €



EN 14404-3:2024  
Type 2, Level 1



**NEW**

**7810E**

Paire de genouillères de travail extérieures noires, avec double élastique extensible de fermeture, taille unique

16,50 €



EN 14404:2004+A1:2010  
Type 2, Level 1



**NEW**

### 9563U

Fauteuil de bureau ergonomique, avec accoudoirs

- Hauteur du dossier : 97 cm
- Dimensions de l'assise : 50 cm x 53 cm
- Hauteur totale de la chaise : 133-144 cm
- Socle : 35 cm (longueur du pied) x 49 cm (hauteur)



095630020  
**279,00 €**  
 Éco-contribution | Montant Total  
 3,83 € | 282,83 €

### 9563G

Fauteuil de bureau pour visiteurs

- Hauteur du dossier : 60 cm
- Dimensions de l'assise : 45 cm x 51 cm
- Hauteur totale de la chaise : 110-120 cm
- Socle : 28 cm (longueur du pied) x 50-60 cm (hauteur)



095630050  
**147,00 €**  
 Éco-contribution | Montant Total  
 2,88 € | 149,88 €

### 9526MC

Machine à café pour capsules espresso

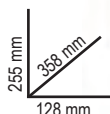

095260020  
**161,00 €**



### 9526F

Mini-réfrigérateur noir, d'une capacité de 65 litres

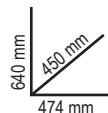

095260005  
**385,00 €**



### 9574

Gants de travail, avec poignet élastique, pouce et index renforcés, en cuir synthétique permettant l'utilisation de dispositifs à écran tactile

**21,50 €**



	M	L	XL	2XL
9574B	095740102	095740103	095740104	095740105
95740	095740202	095740203	095740204	095740205

### 9525WB

Casquette de baseball blanche avec visière incurvée

**12,00 €**



### 9528C

Ballon de football en revêtement PU de taille 5

**17,50 €**

- Circonférence : 68-70 cm
- Panneaux : 12
- Poids : 410-430 g
- Pression recommandée : 6-8 lbs/ 0,41-0,55 bar/ 6-8 psi





# 2025 MOT02 WORLD CHAMPIONSHIP

CELESTINO VIETTI

ALONSO LÓPEZ



998016329



8

Beta France

163 avenue des Tamaris | ZI Athélia IV | 13600 LA CIOTAT

Tél: (+33) 04 91 36 40 10 | [beta.france@beta-tools.com](mailto:beta.france@beta-tools.com)

[www.betafrance.com](http://www.betafrance.com)